

คู่มือผู้ใช้

Dell E2015HV

Dell E2215HV

Dell E2715H

หมายเลขรุ่น: E2015HV / E2215HV / E2715H

รุ่นระเบียบข้อบังคับ: E2015HVf / E2215HVf / E2715Hf





หมายเหตุ: หมายเหตุ ระบุถึงข้อมูลสำคัญ ที่ช่วยให้คุณใช้จอภาพของคุณ ได้ดีขึ้น



ข้อควรระวัง: ข้อควรระวัง ระบุถึงความเสียหายที่อาจเกิดขึ้นต่อฮาร์ดแวร์ หรือการสูญเสียข้อมูล ถ้าไม่ปฏิบัติตามขั้นตอน



คำเตือน: คำเตือน ระบุถึงโอกาสที่จะเกิดความเสียหายต่อทรัพย์สิน การบาดเจ็บต่อร่างกาย หรือถึงขั้นเสียชีวิต

© 2014 Dell Inc. สงวนลิขสิทธิ์

ข้อมูลในเอกสารนี้อาจเปลี่ยนแปลงได้โดยไม่ต้องแจ้งให้ทราบ ห้ามทำซ้ำเอกสารเหล่านี้ในลักษณะใดๆ ก็ตามโดยไม่ได้รับอนุญาตเป็นลายลักษณ์อักษรจาก Dell Inc. โดยเด็ดขาด

เครื่องหมายการค้าที่ใช้ในเนื้อหา: Dell และโลโก้ DELL เป็นเครื่องหมายการค้าของ Dell Inc. Microsoft และ Windows เป็นเครื่องหมายการค้าจดทะเบียนหรือเครื่องหมายการค้าของ Microsoft Corporation ในสหรัฐอเมริกาและ/หรือประเทศอื่นๆ ENERGY STAR เป็นเครื่องหมายการค้าของตัวแทนปกป้องสิ่งแวดล้อมของสหรัฐอเมริกา ในฐานะที่เป็นหุ้นส่วนของ ENERGY STAR, Dell Inc. สร้างผลิตภัณฑ์นี้ขึ้นมาให้คุณสมบัติตรงตามคำแนะนำของ ENERGY STAR สำหรับประสิทธิภาพในการใช้พลังงาน

อาจมีการใช้เครื่องหมายการค้าและชื่อการค้าอื่นในเอกสารฉบับนี้เพื่ออ้างถึงบริษัทที่เป็นเจ้าของเครื่องหมายและชื่อหรือผลิตภัณฑ์ของบริษัทเหล่านี้ Dell Inc. ขอประกาศว่าเราไม่มีความสนใจในเครื่องหมายการค้าและชื่อทางการค้าของบริษัทอื่นนอกจากของบริษัทรเราเอง

2014 – 7 การแก้ไขครั้งที่ A00

สารบัญ

คู่มือผู้ใช้ ผู้จัดการการแสดงผล Dell	6
ภาพรวม	6
การใช้กล่องโต้ตอบ การตั้งค่าด่วน.	6
การตั้งค่าฟังก์ชันการแสดงผลพื้นฐาน	7
การกำหนดโหมดพีซีไปยังแอปพลิเคชันต่างๆ	8
การใช้คุณสมบัติด้านการอนุรักษ์พลังงาน	9
เกี่ยวกับจอภาพของคุณ	10
รายการในกล่องบรรจุ	10
คุณสมบัติผลิตภัณฑ์	11
การระบุชิ้นส่วนและตัวควบคุมต่างๆ	12
ข้อมูลจำเพาะจอภาพ	16
โหมดการจัดการพลังงาน	16
การกำหนดพิน	18
ความสามารถปลั๊กแอนด์เพลย์.	20
ข้อมูลจำเพาะจอแสดงผลแบบแบน	21
ข้อมูลจำเพาะเกี่ยวกับความละเอียด	22
ข้อมูลจำเพาะเกี่ยวกับไฟฟ้า	22
โหมดการแสดงผลพีซี	23
คุณลักษณะทางกายภาพ	24
คุณลักษณะเกี่ยวกับสิ่งแวดล้อม.	25
นโยบายคุณภาพ & พิกเซลของจอภาพ LCD.	26
คำแนะนำในการบำรุงรักษา	26
การดูแลจอภาพของคุณ	26

การตั้งค่าจอภาพ	27
การต่อขาตั้ง	27
การเชื่อมต่อจอภาพของคุณ	29
การเชื่อมต่อสายเคเบิล VGA สีน้ำเงิน	29
การเชื่อมต่อสายเคเบิล DVI สีขาว (สำหรับ E2715H เท่านั้น)	30
การเชื่อมต่อสายเคเบิลดิสเพลย์พอร์ตสีดำ (สำหรับ E2715H เท่านั้น)	30
การจัดระเบียบสายเคเบิลของคุณ (สำหรับ E2215HV/ E2715H)	30
การติดฝาปิดสายเคเบิล (สำหรับ E2715H เท่านั้น)	31
การถอดขาตั้งจอภาพ	31
การยึดผนัง (อุปกรณ์ซื้อเพิ่ม)	33
การใช้งานจอภาพ	34
การเปิดเครื่องจอภาพ	34
การใช้ตัวควบคุมด้านหน้า	34
ปุ่มที่แผงด้านหน้า	35
การใช้เมนูที่แสดงบนหน้าจอ (OSD)	36
การเข้าถึงระบบเมนู	36
ข้อความ OSD	53
การตั้งค่าความละเอียดมากที่สุด	56
การใช้ที่เอียง	57
การแก้ไขปัญหา	58
ทดสอบตัวเอง	58
การวินิจฉัยในตัว	59
ปัญหาทั่วไป	60
ปัญหาเฉพาะของผลิตภัณฑ์	63
ปัญหาชาวเน็ตบาร์ของ Dell	63

ภาคผนวก.....	66
ประกาศ FCC (สหรัฐอเมริกาเท่านั้น) และข้อมูลเกี่ยวกับระเบียบข้อบังคับอื่นๆ	66
การติดต่อ Dell	66
การตั้งค่าจอภาพของคุณ.....	67
ตั้งค่าความละเอียดการแสดงผลเป็น 1600 x 900 (สำหรับ E2015HV) หรือ 1920 x 1080 (สำหรับ E2215HV/ E2715H) (สูงสุด)	67
ถ้าคุณมีคอมพิวเตอร์เดสก์ท็อป Dell หรือคอมพิวเตอร์พกพา Dell ที่สามารถเข้าถึงอินเทอร์เน็ตได้	68
ถ้าคุณมีคอมพิวเตอร์เดสก์ท็อป, คอมพิวเตอร์พกพา หรือกราฟฟีกการ์ดที่ไม่ใช่ยี่ห้อ Dell	68
กระบวนการสำหรับการตั้งค่าจอภาพอยู่ใน Windows Vista®, Windows® 7, Windows® 8 หรือ Windows® 8.1	69
สำหรับ Windows Vista®	69
สำหรับ Windows® 7	70
สำหรับ Windows® 8 หรือ Windows® 8.1	72
การตั้งค่ารูปแบบการแสดงผลสำหรับหลายจอภาพ	74

คู่มือผู้ใช้ ตัวจัดการการแสดงผล Dell

ภาพรวม

ตัวจัดการการแสดงผล Dell เป็นแอปพลิเคชันบน Windows ที่ใช้เพื่อจัดการจอภาพหรือกลุ่มของจอภาพ โดยอนุญาตให้คุณปรับภาพที่แสดง, การกำหนดการตั้งค่าอัตราโน้มนัด, การจัดการพลังงาน, การหมุนภาพ และคุณสมบัติอื่นๆ บนจอภาพ Dell บางรุ่นแบบแมนนวล หลังจากติดตั้งแล้ว ตัวจัดการการแสดงผล Dell จะรันทุกครั้งที่ระบบเริ่มต้น และจะวางไอคอนของโปรแกรมไว้ในถาดการแจ้งเตือน ข้อมูลเกี่ยวกับจอภาพต่างๆ ที่เชื่อมต่อกับระบบจะใช้ได้เสมอ เมื่อนำเมาส์ไปวางไว้เหนือไอคอนในถาดการแจ้งเตือน

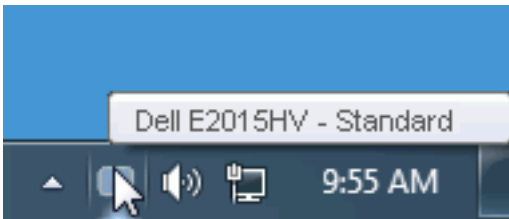

การใช้กล่องโต้ตอบ การตั้งค่าด่วน

การคลิกที่ไอคอนในถาดการแจ้งเตือนของตัวจัดการการแสดงผล Dell จะเปิดกล่องโต้ตอบ การตั้งค่าด่วน เมื่อมีจอภาพ Dell ที่สนับสนุนมากกว่าหนึ่งจอภาพเชื่อมต่อกับระบบ คุณสามารถเลือกจอภาพเป้าหมายโดยใช้เมนูที่มีให้ กล่องโต้ตอบ การตั้งค่าด่วน อนุญาตให้คุณปรับแต่งความสว่างและระดับคอนทราสต์ของจอภาพ, เลือกโหมดพีซีซีตต่างๆ แบบแมนนวล หรือตั้งค่าเป็นโหมดอัตราโน้มนัด และสามารถเปลี่ยนความละเอียดหน้าจอได้

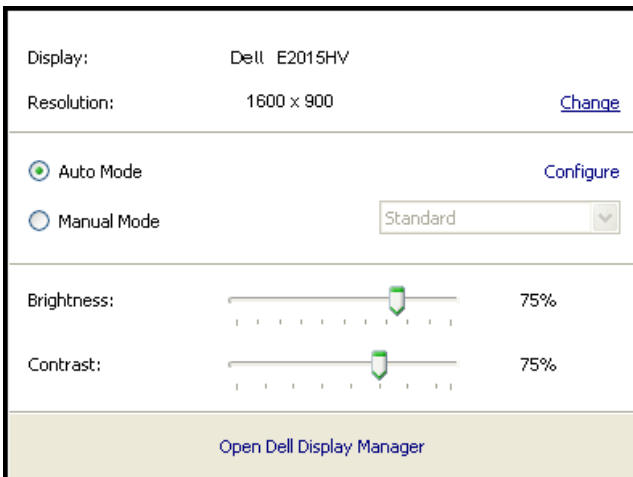

นอกจากนี้ กล้องตัดขอบ การตั้งค่าด่วน ยังให้การเข้าถึงไปยังระบบติดต่อผู้ใช้ขั้นสูงของตัวจัดการการแสดงผล Dell ซึ่งใช้เพื่อปรับฟังก์ชันพื้นฐาน, กำหนดค่าโหมดอัตโนมัติ และเข้าถึงคุณสมบัติอื่นๆ

การตั้งค่าฟังก์ชันการแสดงผลพื้นฐาน

คุณสามารถใช้โหมดฟรีเซ็ดสำหรับจอภาพที่เลือกแบบแมนนวล โดยใช้เมนูบนแท็บพื้นฐาน หรืออีกวิธีหนึ่งคือ สามารถเปิดทำงานโหมดอัตโนมัติก็ได้ โหมดอัตโนมัติทำให้โหมดฟรีเซ็ดที่กำหนดไว้ล่วงหน้าถูกนำไปใช้โดยอัตโนมัติ เมื่อแอปพลิเคชันที่ระบบแอกทีฟ ข้อความบนหน้าจอจะแสดงโหมดฟรีเซ็ดปัจจุบันขึ้นมาชั่วคราว เมื่อใดก็ตามที่มีการเปลี่ยนโหมด

นอกจากนี้ คุณสามารถปรับความสว่างและคอนทราสต์ของจอภาพที่เลือกโดยตรงจากแท็บ พื้นฐาน ได้ด้วย

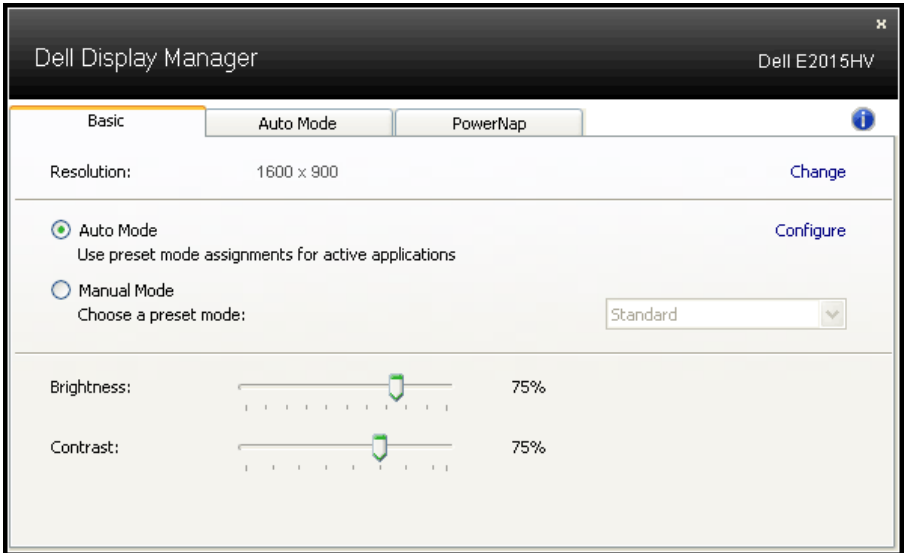

การกำหนดโหมดพีซีไปยังแอปพลิเคชันต่างๆ

แท็บ โหมดอัตโนมัติ อนุญาตให้คุณเชื่อมโยงโหมดพีซีกับแอปพลิเคชันเฉพาะและใช้งานโดยอัตโนมัติได้ เมื่อโหมดอัตโนมัติเปิดใช้งาน, ตัวจัดการการแสดงผล Dell จะสลับไปยังโหมดพีซีที่สัมพันธ์กันโดยอัตโนมัติเมื่อใดก็ตามที่แอปพลิเคชันที่เชื่อมโยงอยู่ถูกเปิดใช้งาน โหมดพีซีที่กำหนดไปยังแอปพลิเคชันเฉพาะ อาจเหมือนกันบนจอภาพที่เชื่อมต่ออยู่แต่ละจอ หรือโหมดพีซีสามารถแตกต่างกันในจอภาพแต่ละจอก็ได้

ตัวจัดการการแสดงผล Dell ถูกกำหนดไว้ล่วงหน้ากับแอปพลิเคชันที่เป็นที่นิยมหลายตัว ในการเพิ่มแอปพลิเคชันใหม่ไปยังรายการที่กำหนดไว้ เพียงลากแอปพลิเคชันจากเดสก์ทอป, เมนูเริ่มของ Windows หรือที่ไหนก็ได้ และวางลงในรายการปัจจุบัน

หมายเหตุ: การกำหนดโหมดพีซีที่มีเป้าหมายไปยังแบดซ์ไฟล์, สคริปต์ และตัวโหลด รวมทั้งไฟล์ที่ไม่สามารถรันได้ เช่น ไฟล์ซิปหรือไฟล์ที่แพคไว้ ไม่ได้รับการสนับสนุน และจะไม่มีผลใดๆ

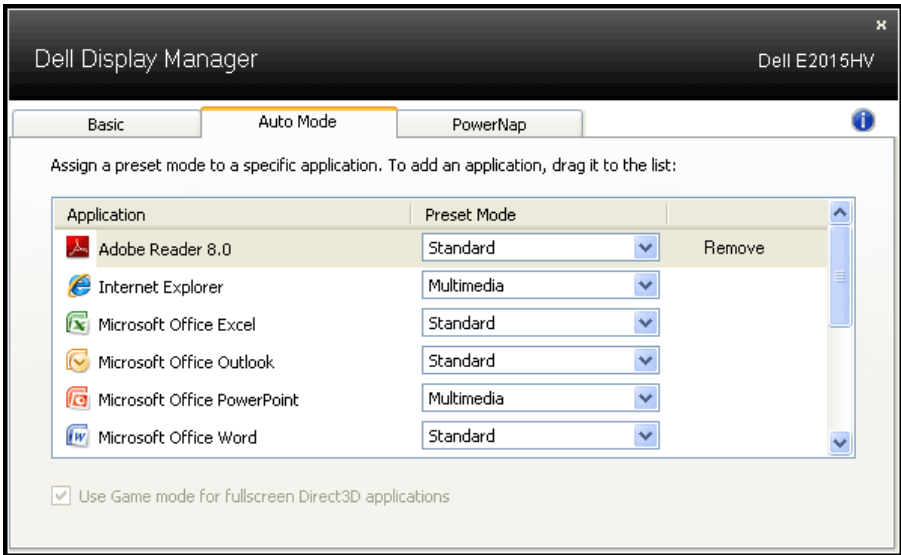

การใช้คุณสมบัติด้านการอนุรักษ์พลังงาน

บนเครื่อง Dell ที่สนับสนุน จะมีแท็บ PowerNap ให้สำหรับตั้งค่าตัวเลือกการอนุรักษ์พลังงาน เมื่อสกรีนเซฟเวอร์เปิดทำงาน ความสว่างของจอภาพสามารถถูกตั้งค่าโดยอัตโนมัติเป็นระดับต่ำที่สุด หรือจอภาพสามารถถูกสั่งให้เข้าสู่โหมดสลีปเพื่อประหยัดพลังงานมากขึ้นก็ได้

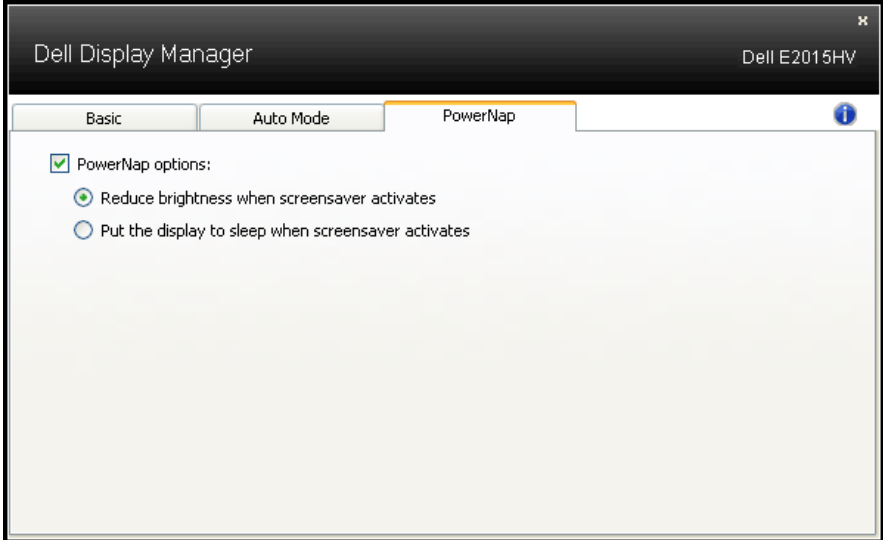



เกี่ยวกับจอภาพของคุณ

รายการในกล่องบรรจุ

จอภาพของคุณส่งมอบมาพร้อมกับองค์ประกอบต่างๆ ดังแสดงด้านล่าง ตรวจสอบให้แน่ใจว่าคุณได้รับชิ้นส่วนทั้งหมดครบถ้วน และ **การติดต่อ Dell ภูมิภาคใดก็ได้** **หายไป**

หมายเหตุ: บางรายการอาจเป็นอุปกรณ์ซื้อเพิ่ม และไม่ได้ส่งมอบมาพร้อมกับจอภาพของคุณ คุณสมบัติหรือสีของบางชนิด อาจไม่มีในบางประเทศ

	• จอภาพ
 E2015HV E2215HV E2715H	• ตัวยกขาตั้ง
 E2015HV/E2215HV E2715H	• ฐานขาตั้ง
 E2015HV/E2215HV	• ฝาปิดสกรู VESA™
 E2715H	• ฝาปิดสายเคเบิล
	• สายไฟ (แตกต่างกันในแต่ละประเทศ)
	• สายเคเบิล VGA

 <p>E2715H</p>	<ul style="list-style-type: none"> • สายเคเบิล DVI
	<ul style="list-style-type: none"> • แผ่นไดรเวอร์และเอกสาร • คู่มือเริ่มต้นฉบับย่อ • ข้อมูลความปลอดภัยและระเบียบข้อบังคับ

คุณสมบัติผลิตภัณฑ์

จอแสดงผลแบบแบน Dell E2015HV/E2215HV/E2715H เป็นจอแสดงผลผลึกคริสตัลเหลว แบบแอกทีฟเมทริกซ์ ที่ใช้ทรานซิสเตอร์ฟิล์มแบบบาง คุณสมบัติของจอภาพ ประกอบด้วย:

- E2015HV: ขนาดภาพที่สามารถดูได้ตามแนวทแยงมุม 49.53 ซม. (19.5 นิ้ว), ความละเอียด 1600 x 900 บวกการสนับสนุนการแสดงผลที่ความละเอียดต่ำกว่าแบบเต็มหน้าจอ
- E2215HV: ขนาดภาพที่สามารถดูได้ตามแนวทแยงมุม 54.69 ซม. (21.5 นิ้ว), ความละเอียด 1920 x 1080 บวกการสนับสนุนการแสดงผลที่ความละเอียดต่ำกว่าแบบเต็มหน้าจอ
- E2715H: ขนาดภาพที่สามารถดูได้ตามแนวทแยงมุม 68.58 ซม. (27.0 นิ้ว), ความละเอียด 1920 x 1080 บวกการสนับสนุนการแสดงผลที่ความละเอียดต่ำกว่าแบบเต็มหน้าจอ
- ความสามารถในการปรับความเอียง
- ขาตั้งที่สามารถถอดได้ และรูดที่ตรงตามมาตรฐานสมาคมมาตรฐานวิดีโออิเล็กทรอนิกส์ (VESA) 100 มม. เพื่อเป็นทางเลือกหลายๆ วิธีในการยึดจอภาพให้เลือกใช้
- ความสามารถปลั๊กแอนด์เพลย์ ถ้าระบบของคุณสนับสนุน
- การปรับแต่งที่แสดงบนหน้าจอ (OSD) สำหรับการตั้งค่าและการปรับหน้าจอที่ง่าย
- แผ่นซอฟต์แวร์และเอกสาร ซึ่งประกอบด้วยไฟล์ข้อมูล (INF), ไฟล์การจับคู่สีภาพ (ICM) และเอกสารของผลิตภัณฑ์
- ซอฟต์แวร์ตัวจัดการการแสดงผล Dell
- คุณสมบัติที่สอดคล้องกับ ENERGY STAR
- สล๊อตล็อคเพื่อความปลอดภัย
- E2715H: ตัวล็อกขาตั้ง
- ความสามารถในการจัดการทรัพยากรสี
- E2015HV/E2215HV: การจัดอันดับ EPEAT Sliver
- E2715H: การจัดอันดับ EPEAT Gold

- CECP (สำหรับประเทศจีน)
- คุณสมบัติที่สอดคล้องกับ RoHS
- E2715H: คุณสมบัติที่สอดคล้องกับ TCO
- E2015HV/E2215HV: รองรับ VGA.
- E2715H: รองรับ VGA, DVI-D, Displayport 1.2.
- มาตรฐานพลังงาน แสดงระดับพลังงานที่จอภาพใช้แบบเรียลไทม์

การระบุชิ้นส่วนและตัวควบคุมต่างๆ

มุมมองด้านหน้า

E2015HV:



E2215HV/E2715H:



1.	ปุ่มฟังก์ชัน (สำหรับข้อมูลเพิ่มเติม, ดู การใช้งานจอภาพ)
2	ปุ่มเปิด/ปิด (พร้อมไฟแสดงสถานะ LED)

มุมมองด้านหลัง

E2015HV:

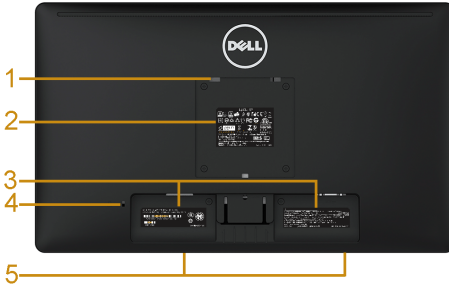

E2015HV



มุมมองด้านหลังเมื่อใส่ขาตั้งจอภาพ

ฉลาก	คำอธิบาย	การใช้
1	รูยึด VESA (100 มม.)	เพื่อยึดจอภาพ
2	ฉลากระเบียบข้อยกเว้น	แสดงการรับรองตามระเบียบข้อยกเว้นบังคับต่างๆ
3	ฉลากหมายเลขซีเรียลนัมเบอร์	ดูฉลากนี้ ถ้าคุณจำเป็นต้องติดต่อ Dell สำหรับการสนับสนุนด้านเทคนิค
4	สล๊อตล็อคเพื่อความปลอดภัย	ใช้ล็อคเพื่อความปลอดภัยเพื่อยึดจอภาพของคุณ (ล็อคเพื่อความปลอดภัยไม่ได้ใหม่)
5	แผ่นยึด Dell ซาวนด์บาร์	ในการติดตั้ง Dell ซาวนด์บาร์ที่เป็นอุปกรณ์ซื้อเพิ่ม

E2215HV:

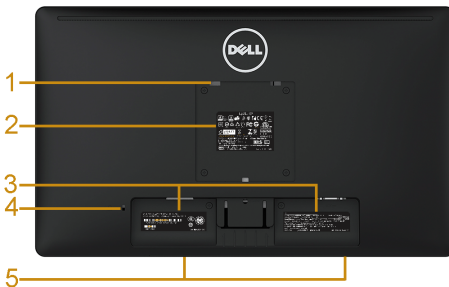

E2215HV



มุมมองด้านหลังเมื่อใส่ขาตั้งจอภาพ

ฉลาก	คำอธิบาย	การใช้
1	รูยึด VESA (100 มม.)	เพื่อยึดจอภาพ
2	ฉลากระเบียบขอบังคับ	แสดงการรับรองตามระเบียบขอบังคับต่างๆ
3	ฉลากหมายเลขซีเรียลบาร์โค้ด	ดูฉลากนี้ ถ้าคุณจำเป็นต้องติดต่อ Dell สำหรับบริการสนับสนุนด้านเทคนิค
4	สล๊อตสล๊อคเพื่อความปลอดภัย	ใช้สล๊อคเพื่อความปลอดภัยเพื่อยึดจอภาพของคุณ (สล๊อคเพื่อความปลอดภัยไม่ได้ให้มา)
5	แผ่นยึด Dell ชาวन्दบาร์	ในการติด Dell ชาวन्दบาร์ที่เป็นอุปกรณ์ซื้อเพิ่ม
6	สล๊อตการจัดการสายเคเบิล	ขเพื่อจัดระเบียบสายเคเบิล โดยการร้อยสายต่างๆ ผ่านสล๊อต

E2715H:

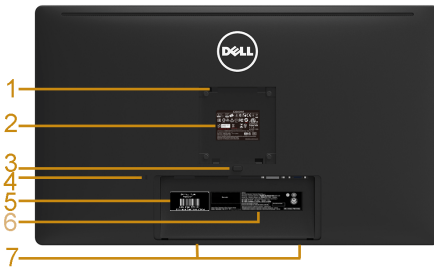

E2715H



มุมมองด้านหลังเมื่อใส่ขาตั้งจอภาพ

ฉลาก	คำอธิบาย	การใช้
1	รูยึด VESA (100 มม.)	เพื่อยึดจอภาพ
2	ฉลากระเบียบขอบังคับ	แสดงการรับรองตามระเบียบขอบังคับต่างๆ
3	ปุ่มคลายขาตั้ง	คลายขาตั้งจากจอภาพ
4	สล๊อตสล๊อคเพื่อความปลอดภัย	ใช้สล๊อคเพื่อความปลอดภัยเพื่อยึดจอภาพของคุณ (สล๊อคเพื่อความปลอดภัยไม่ได้ให้มา)
5	ป้ายแท็กบริการ	แท็กบริการ Dell ใช้สำหรับบริการรับประกันของ Dell และเพื่อวัตถุประสงค์ในการจัดการบริการลูกค้า และสำหรับบันทึกเป็นรายการของระบบฐานข้อมูล
6	ฉลากหมายเลขซีเรียลบาร์โค้ด	ดูฉลากนี้ ถ้าคุณจำเป็นต้องติดต่อ Dell สำหรับบริการสนับสนุนด้านเทคนิค
7	แผ่นยึด Dell ชาวन्दบาร์	ในการติด Dell ชาวन्दบาร์ที่เป็นอุปกรณ์ซื้อเพิ่ม
8	สล๊อตการจัดการสายเคเบิล	ขเพื่อจัดระเบียบสายเคเบิล โดยการร้อยสายต่างๆ ผ่านสล๊อต

มุมมองด้านข้าง



E2015HV/E2215HV

E2715H

ด้านขวา

มุมมองด้านล่าง

E2015HV/E2215HV:



ฉลาก	คำอธิบาย	การใช้
1	ขั้วต่อไฟ AC	เพื่อเชื่อมต่อสายไฟของจอภาพ
2	ขั้วต่อ VGA	เพื่อเชื่อมต่อคอมพิวเตอร์ของคุณเข้ากับจอภาพโดยใช้สายเคเบิล VGA

E2715H:

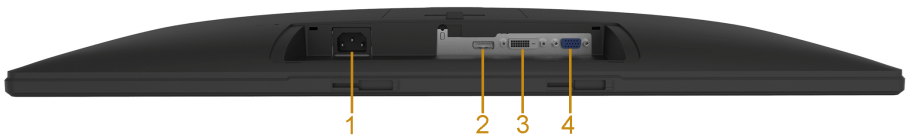

ฉลาก	คำอธิบาย	การใช้
1	ขั้วต่อไฟ AC	เพื่อเชื่อมต่อสายไฟของจอภาพ
2	ขั้วต่อดีสเพลย์พอร์ต	เพื่อเชื่อมต่อคอมพิวเตอร์ของคุณเข้ากับจอภาพโดยใช้สายเคเบิลดีสเพลย์พอร์ต
3	ขั้วต่อ DVI	เพื่อเชื่อมต่อคอมพิวเตอร์ของคุณเข้ากับจอภาพโดยใช้สายเคเบิล DVI
4	ขั้วต่อ VGA	เพื่อเชื่อมต่อคอมพิวเตอร์ของคุณเข้ากับจอภาพโดยใช้สายเคเบิล VGA

ข้อมูลจำเพาะจอภาพ

ส่วนต่อไปนี้จะให้ข้อมูลเกี่ยวกับโหมดการจัดการพลังงานแบบต่างๆ และการกำหนดพินสำหรับขั้วต่อแบบต่างๆ ของจอภาพของคุณ

โหมดการจัดการพลังงาน

ถ้าคุณมีการ์ดแสดงผลหรือซอฟต์แวร์ที่สอดคล้องกับ DPM ของ VESA ติดตั้งอยู่ใน PC ของคุณ, จอภาพจะลดการสิ้นเปลืองพลังงานเมื่อไม่ได้ใช้งานโดยอัตโนมัติ สถานะนี้เรียกว่า โหมดประหยัดพลังงาน ถ้าคอมพิวเตอร์ตรวจพบการป้อนข้อมูลจากแป้นพิมพ์ เมาส์ หรืออุปกรณ์ป้อนข้อมูลอื่นๆ จอภาพจะกลับมาทำงานโดยอัตโนมัติ ตารางต่อไปนี้จะแสดงการสิ้นเปลืองพลังงาน และการส่งสัญญาณของคุณสมบัติการประหยัดพลังงานอัตโนมัติ:

E2015HV:

โหมด VESA	ซิงค์แนว นอน	ซิงค์ แนวตั้ง	วิดีโอ	ไฟแสดง สถานะ เพาเวอร์	การสิ้นเปลือง พลังงาน
การทำงานปกติ	แอกทีฟ	แอกทีฟ	แอก ทีฟ	สีเขียว	20 W (สูงสุด) ** 16 W (ทั่วไป)
โหมดไม่แอกทีฟ	ไม่แอกทีฟ	ไม่แอก ทีฟ	กะพริบ	สองแสงสี ขาว	น้อยกว่า 0.5 วัตต์
ปิดเครื่อง	-	-		ดับ	น้อยกว่า 0.5 วัตต์ *

E2215HV:

โหมด VESA	ซิงค์แนว นอน	ซิงค์ แนวตั้ง	วิดีโอ	ไฟแสดง สถานะ เพาเวอร์	การสิ้นเปลือง พลังงาน
การทำงานปกติ	แอกทีฟ	แอกทีฟ	แอกทีฟ	สีเขียว	25 W (สูงสุด) ** 18.5 W (ทั่วไป)
โหมดไม่แอกทีฟ	ไม่แอกทีฟ	ไม่แอก ทีฟ	กะพริบ	สองแสงสี ขาว	น้อยกว่า 0.5 วัตต์
ปิดเครื่อง	-	-		ดับ	น้อยกว่า 0.5 วัตต์ *

E2715H:

โหมด VESA	ซิงค์แนว นอน	ซิงค์ แนวตั้ง	วิดีโอ	ไฟแสดง สถานะ เพาเวอร์	การสิ้นเปลือง พลังงาน
การทำงานปกติ	แอกทีฟ	แอกทีฟ	แอกทีฟ	สีเขียว	31 W (สูงสุด) ** 25 W (ทั่วไป)
โหมดไม่แอกทีฟ	ไม่แอกทีฟ	ไม่แอก ทีฟ	กะพริบ	สองแสงสี ขาว	น้อยกว่า 0.5 วัตต์
ปิดเครื่อง	-	-		ดับ	น้อยกว่า 0.5 วัตต์ *

OSD จะทำงานเฉพาะในโหมด *การทำงานปกติ* เท่านั้น เมื่อกดปุ่มใดๆ ยกเว้นปุ่มเพาเวอร์ในโหมดไม่แอกทีฟ, ข้อความต่อไปนี้จะแสดงขึ้น:

Dell E2015HV / E2215HV

There is no signal coming from your computer. Press any key on the keyboard or move the mouse to wake it up.

E2715H

There is no signal coming from your computer. Press any key on the keyboard or move the mouse to wake it up. If there is no display, press the monitor button now to select the correct input source on the On-Screen-Display menu.

เปิดทำงานคอมพิวเตอร์และจอภาพ เพื่อเข้าถึงยัง **OSD**

 **หมายเหตุ:** จอภาพ Dell E2015HV/E2215HV/E2715H มีคุณสมบัติสอดคล้องกับมาตรฐาน ENERGY STAR®



*การไม่สิ้นเปลืองพลังงานเลยในโหมด ปิดเครื่อง สามารถทำได้โดยการถอดสายไฟออกจากจอภาพเท่านั้น

** การสิ้นเปลืองพลังงานสูงสุดโดยเปิดความสว่างและคอนทราสต์สูงสุด

การกำหนดพิน

หัวต่อ D-Sub 15 พิน

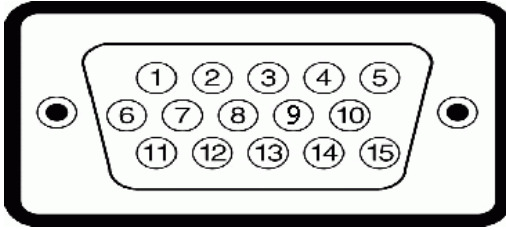

หมายเลขพิน	ด้านข้าง 15 พินของสายสัญญาณที่เชื่อมต่อ
1	วิดีโอ-สีแดง
2	วิดีโอ-สีเขียว
3	วิดีโอ-สีน้ำเงิน
4	GND
5	ทดสอบตัวเอง
6	GND-R
7	GND-G
8	GND-B
9	DDC +5 V
10	GND-ซิงค์
11	GND
12	ข้อมูล DDC
13	ซิงค์แนวนอน
14	ซิงค์แนวตั้ง
15	นาฬิกา DDC

ขั้วต่อ DVI

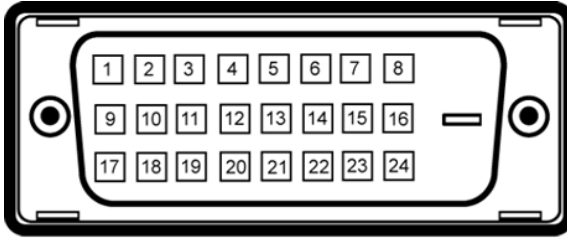

หมายเลขพิน	ด้านข้าง 24 พินของสายสัญญาณที่เชื่อมต่อ
1	TMDS RX2-
2	TMDS RX2+
3	TMDS กราวนด์
4	ทศนิยม
5	ทศนิยม
6	นาฬิกา DDC
7	ขอมูล DDC
8	ทศนิยม
9	TMDS RX1-
10	TMDS RX1+
11	TMDS กราวนด์
12	ทศนิยม
13	ทศนิยม
14	+5 V เพาเวอร์
15	ทดสอบตัวเอง
16	ตรวจจับฮ็อตพ्लัก
17	TMDS RX0-
18	TMDS RX0+
19	TMDS กราวนด์
20	ทศนิยม
21	ทศนิยม
22	TMDS กราวนด์
23	TMDS นาฬิกา+
24	TMDS นาฬิกา-

ขั้วต่อ DisplayPort

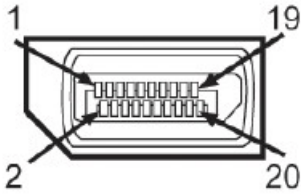

หมายเลขพิน	ด้านข้าง 20 พินของสายสัญญาณที่เชื่อมต่อ
1	ML0(p)
2	GND
3	ML0(n)
4	ML1(p)
5	GND
6	ML1(n)
7	ML2(p)
8	GND
9	ML2(n)
10	ML3(p)
11	GND
12	ML3(n)
13	GND
14	GND
15	AUX(p)
16	GND
17	AUX(n)
18	HPD
19	DP_PWR_Return
20	+3.3 V DP_PWR

ความสามารถปลั๊กแอนด์เพลย์

คุณสามารถติดตั้งจอภาพในระบบที่มีคุณสมบัติปลั๊กแอนด์เพลย์ จอภาพจะให้ข้อมูลการระบุจอแสดงผลแบบขยาย (EDID) แก่คอมพิวเตอร์โดยอัตโนมัติโดยใช้โปรโตคอลแลกเปลี่ยนข้อมูลการแสดงผล (DDC) เพื่อให้ระบบสามารถกำหนดค่าด้วย

ตัวเอง และปรับการตั้งค่าต่างๆ ของจอภาพได้อย่างเหมาะสมที่สุด การติดตั้งจอภาพส่วนมากเป็นระบบอัตโนมัติ คุณสามารถเลือกการตั้งค่าที่แตกต่างได้ ถ้าต้องการ

ข้อมูลจำเพาะจอแสดงผลแบบแบน

หมายเลขรุ่น	E2015HV	E2215HV	E2715H
ชนิดหน้าจอ	แอกทีฟเมทริกซ์ - TFT LCD	แอกทีฟเมทริกซ์ - TFT LCD	แอกทีฟเมทริกซ์ - TFT LCD
ชนิดจอแสดงผล	TN	TN	IPS/PLS
ภาพที่สามารถรับชมได้ ทแยงมุม	495.3 มม. (19.50 นิ้ว)	546.9 มม. (21.53 นิ้ว)	685.8 มม. (27.00 นิ้ว)
พื้นที่ที่ใช้งานได้แนว นอน	432.0 ± 1.92 มม. (17.0 ± 0.08 นิ้ว)	476.64 มม. (18.77 นิ้ว)	597.9 มม. (23.54 นิ้ว)
พื้นที่ที่ใช้งานได้แนวตั้ง	239.76 ± 3.42 มม. (9.44 ± 0.13 นิ้ว)	268.11 มม. (10.56 นิ้ว)	336.3 มม. (13.24 นิ้ว)
พื้นที่	103576.3 ± 6.57 มม. ² (160.57 ± 0.01 มม ²)	146168.58 มม. ² (198.21 นิ้ว ²)	201073.77 มม. ² (311.67 นิ้ว ²)
ขนาดพิกเซล	0.2712 x 0.2626 ± 0.0074 มม	0.2483 x 0.2483 มม.	0.3114 x 0.3114 มม.
มุมการรับชม:			
แนวนอน	ทั่วไป 90°	ทั่วไป 90°	ทั่วไป 178°
แนวตั้ง	ทั่วไป 50° ถึง 65°	ทั่วไป 50° ถึง 65°	ทั่วไป 178°
ความสว่างเอาต์พุต	200 cd/m ² (ทั่วไป)	200 cd/m ² (ทั่วไป)	300 cd/m ² (ทั่วไป)
อัตราคอนทราสต์	600 ต่อ 1 (ทั่วไป)	600 ต่อ 1 (ทั่วไป)	1000 ต่อ 1 (ทั่วไป)
การเคลือบแผ่นหน้า	ป้องกันการสะท้อน ด้วยการเคลือบอย่าง หนา 3H	ป้องกันการสะท้อนด้วย การเคลือบอย่างหนา 3H	ป้องกันการสะท้อน ด้วยการเคลือบ อย่างหนา 3H
แบ็คไลท์	ระบบแถบแสง LED	ระบบแถบแสง LED	ระบบแถบแสง LED
เวลาตอบสนอง	5 ms ทั่วไป (สีดำเป็น สีขาว)	5 ms ทั่วไป (สีดำเป็น สีขาว)	8 ms ตามปกติ (สี เทากับสีเทา)
ความลึกสี	16.7 ล้านสี	16.7 ล้านสี	16.7 ล้านสี
กามดสี	85 % (ทั่วไป) **	85 % (ทั่วไป) **	85 % (ทั่วไป) **

** E2015HV/E2215HV/E2715H กามดสี (ทั่วไป) อ้างอิงจากมาตรฐานการทดสอบ CIE1976 (85 %) และ CIE1931 (72 %)

ข้อมูลจำเพาะเกี่ยวกับความละเอียด

หมายเลขรุ่น	E2015HV	E2215HV/E2715H
ช่วงการสแกน	<ul style="list-style-type: none"> แนวนอน 30 kHz ถึง 83 kHz (อัตราโหมด) แนวตั้ง 56 Hz ถึง 76 Hz (อัตราโหมด) 	
ความละเอียดพีซีทีสูงสุด	1600 x 900 ที่ 60 Hz	1920 x 1080 ที่ 60 Hz

ข้อมูลจำเพาะเกี่ยวกับไฟฟ้า

หมายเลขรุ่น	E2015HV/E2215HV	E2715H
สัญญาณอินพุตวิดีโอ	อนาล็อก RGB: 0.7 โวลต์ ± 5 % , อิมพีแดนซ์อินพุต 75 โอห์ม	<ul style="list-style-type: none"> อนาล็อก RGB: 0.7 โวลต์ ± 5 % , อิมพีแดนซ์อินพุต 75 โอห์ม ดิจิทัล: ถอดได้, DVI-D, ขา แบบแข็ง, ไม่นัดต่อกับจอแสดงผลในขณะที่ตั้งงมอบ DisplayPort*, 600mV สำหรับสายดีเฟอเรนเชียลแต่ละเส้น, อินพุตอิมพีแดนซ์ 100 โอห์มต่อคู่ดีเฟอเรนเชียล
การซิงโครไนซ์สัญญาณอินพุต	การซิงโครไนซ์แยกตามแนวนอนและแนวตั้ง, ระดับ TTL ที่ปราศจากขั้ว, SOG (คอมโพสิต SYNC บนสีเขียว)	
แรงดันไฟฟ้า / ความถี่ / กระแสอินพุต AC	100 VAC ถึง 240 VAC/50 Hz หรือ 60 Hz ± 3 Hz/1.5 A (สูงสุด)	
กระแสไหลพุง	120 V: 30 A (สูงสุด) 240 V: 60 A (สูงสุด)	

*สนับสนุนมาตรฐาน DP 1.2 (CORE) ไม่รวมรายการ AUX อย่างเร็ว, การขนส่ง 3D สเตอริโอ, เสียง HBR (หรือเสียงอัตราข้อมูลสูง)

โหมดการแสดงผลฟรีเซ็ด

ตารางต่อไปนี้แสดงถึงโหมดฟรีเซ็ดซึ่ง Dell รับประกันถึงขนาดภาพและจุดศูนย์กลาง:

E2015HV:

โหมดการแสดงผล	แวนอนความถี่ (kHz)	แวนตั้งความถี่ (Hz)	นาฬิกาพิกเซล (MHz)	ข้อการซิงค์ (แวนอน/แวนตั้ง)
VESA, 720 x 400	31.5	70.1	28.3	-/+
VESA, 640 x 480	31.5	59.9	25.2	-/-
VESA, 640 x 480	37.5	75.0	31.5	-/-
VESA, 800 x 600	37.9	60.3	40.0	+/+
VESA, 800 x 600	46.9	75.0	49.5	+/+
VESA, 1024 x 768	48.4	60.0	65.0	-/-
VESA, 1024 x 768	60.0	75.0	78.8	+/+
VESA, 1152 x 864	67.5	75.0	108.0	+/+
VESA, 1280 x 1024	64.0	60.0	108.0	+/+
VESA, 1280 x 1024	80.0	75.0	135.0	+/+
VESA, 1600 x 900	55.5	60.0	97.8	+/-

E2215HV/E2715H:

โหมดการแสดงผล	แวนอนความถี่ (kHz)	แวนตั้งความถี่ (Hz)	นาฬิกาพิกเซล (MHz)	ข้อการซิงค์ (แวนอน/แวนตั้ง)
VESA, 720 x 400	31.5	70.1	28.3	-/+
VESA, 640 x 480	31.5	59.9	25.2	-/-
VESA, 640 x 480	37.5	75.0	31.5	-/-
VESA, 800 x 600	37.9	60.3	40.0	+/+
VESA, 800 x 600	46.9	75.0	49.5	+/+
VESA, 1024 x 768	48.4	60.0	65.0	-/-
VESA, 1024 x 768	60.0	75.0	78.8	+/+
VESA, 1152 x 864	67.5	75.0	108.0	+/+
VESA, 1280 x 1024	64.0	60.0	108.0	+/+
VESA, 1280 x 1024	80.0	75.0	135.0	+/+
VESA, 1600 x 900	60.0	60.0	108.0	+/+

VESA, 1920 x 1080	67.5	60.0	148.5	+/+
-------------------	------	------	-------	-----

คุณลักษณะทางกายภาพ

ตารางต่อไปนี้จะแสดงถึงคุณลักษณะทางกายภาพของจอภาพ:

หมายเลขรุ่น	E2015HV	E2215HV	E2715H
ชนิดขั้วต่อ	D-subminiature, ขั้วต่อสีน้ำเงิน	D-subminiature, ขั้วต่อสีน้ำเงิน	D-subminiature, ขั้วต่อสีน้ำเงิน; DVI-D: ขั้วต่อสีขาว DP: ขั้วต่อสีดำ
ชนิดสายสัญญาณ	VGA	VGA	VGA DVI-D DisplayPort
ขนาด: (พร้อมขาตั้ง) ความสูง	358.8 มม. (14.12 นิ้ว)	395.8 มม. (15.59 นิ้ว)	459.0 มม. (18.07 นิ้ว)
ความกว้าง	473.9 มม. (ทั่วไป), 468.6 มม. (ค่าน้อยที่สุด)	513.2 มม. (20.21 นิ้ว)	641.5 มม. (25.26 นิ้ว)
ความลึก	18.45 นิ้ว (ค่าน้อยที่สุด) 165.5 มม. (6.52 นิ้ว)	165.5 มม. (6.52 นิ้ว)	180.0 มม. (7.09 นิ้ว)
ขนาด: (ไม่ใส่ขาตั้ง) ความสูง	276.3 มม. (10.88 นิ้ว)	304.7 มม. (12.00 นิ้ว)	379.9 มม. (14.96 นิ้ว)
ความกว้าง	473.9 มม. (ทั่วไป), 468.6 มม. (ค่าน้อยที่สุด)	513.2 มม. (20.21 นิ้ว)	641.5 มม. (25.26 นิ้ว)
ความลึก	(18.66 นิ้ว (ทั่วไป), 18.45 นิ้ว (ค่าน้อยที่สุด)) 46.5 มม. (1.83 นิ้ว)	46.5 มม. (1.83 นิ้ว)	46.5 มม. (1.83 นิ้ว)

ขนาดขาตั้ง:			
ความสูง	149.0 มม. (5.87 นิ้ว)	171.9 มม. (6.77 นิ้ว)	339.1 มม. (13.35 นิ้ว)
ความกว้าง	180.6 มม. (7.11 นิ้ว)	180.5 มม. (7.11 นิ้ว)	220.0 มม. (8.66 นิ้ว)
ความลึก	165.5 มม. (6.52 นิ้ว)	165.5 มม. (6.52 นิ้ว)	180.0 มม. (7.09 นิ้ว)
น้ำหนัก:			
น้ำหนักพร้อมบรรจุภัณฑ์	3.65 กก. (8.03 ปอนด์)	4.25 กก. (9.35 ปอนด์)	8.55 กก. (18.81 ปอนด์)
น้ำหนักพร้อมส่วนประกอบขาตั้งและสายเคเบิลต่างๆ	3.00 กก. (6.60 ปอนด์)	3.50 กก. (7.70 ปอนด์)	6.15 กก. (13.53 ปอนด์)
น้ำหนักเมื่อไม่ใส่ส่วนประกอบขาตั้ง (สำหรับยึดผนัง หรือเมื่อพิจารณาการยึด VESA - ไม่มีสายเคเบิล)	2.38 กก. (5.24 ปอนด์)	2.90 กก. (6.38 ปอนด์)	4.53 กก. (9.97 ปอนด์)
น้ำหนักของส่วนประกอบขาตั้ง	0.33 กก. (0.73 ปอนด์)	0.40 กก. (0.88 ปอนด์)	1.19 กก. (2.62 ปอนด์)

คุณลักษณะเกี่ยวกับสิ่งแวดล้อม

ตารางต่อไปนี้จะแสดงถึงเงื่อนไขด้านสิ่งแวดล้อมสำหรับจอภาพของคุณ:

หมายเลขรุ่น	E2015HV	E2215HV	E2715H
อุณหภูมิ			
<ul style="list-style-type: none"> • ขณะทำงาน • ขณะไม่ทำงาน 	0°C ถึง 40°C (32°F ถึง 104°F) ขณะเก็บรักษา: -20°C ถึง 60°C (-4°F ถึง 140°F) ขณะขนส่ง: -20°C ถึง 60°C (-4°F ถึง 140°F)		
ความชื้น			
<ul style="list-style-type: none"> • ขณะทำงาน • ขณะไม่ทำงาน 	10 % ถึง 80 % (ไม่กลั่นตัว) ขณะเก็บรักษา: 5 % ถึง 90 % (ไม่กลั่นตัว) ขณะขนส่ง: 5 % ถึง 90 % (ไม่กลั่นตัว)		
ระดับความสูง			
<ul style="list-style-type: none"> • ขณะทำงาน 	5,000 ม. (16,404 ฟุต) สูงสุด		

• ขณะไม่ทำงาน	12,191 ม. (40,000 ฟุต) สูงสุด		
การกระจายความร้อน	68.3 BTU/ชั่วโมง (สูงสุด)	85.3 BTU/ชั่วโมง (สูงสุด)	105.8 BTU/ชั่วโมง (สูงสุด)
	54.6 BTU/ชั่วโมง (ทั่วไป)	63.1 BTU/ชั่วโมง (ทั่วไป)	85.3 BTU/ชั่วโมง (ทั่วไป)

นโยบายคุณภาพ & พิกเซลของจอภาพ LCD

ระหว่างกระบวนการผลิตจอภาพ LCD, ไม่ใช่เรื่องผิดปกติที่จะมีหนึ่งหรือหลายพิกเซลที่จะหยุดคงที่ในสถานะที่ไม่มีการเปลี่ยนแปลง ผลลัพธ์ที่มองเห็น คือพิกเซลคงที่ซึ่งปรากฏเป็นจุดเล็กๆ ที่มีดสนิท หรือจุดที่มีสีผิดพลาดสว่างขึ้นมา เมื่อพิกเซลสว่างตลอดเวลา เรียกว่า "จุดสว่าง" เมื่อพิกเซลเป็นสีดำตลอดเวลา เรียกว่า "จุดมืด"

ในเกือบทุกกรณี พิกเซลคงที่เหล่านี้มองเห็นได้ยาก และไม่ทำให้คุณภาพหรือความสามารถในการใช้งานของจอแสดงผลเสียไป จอแสดงผลที่มีพิกเซลค้างคงที่จำนวน 1 ถึง 5 พิกเซลถือว่าปกติ และอยู่ภายในมาตรฐานที่สามารถแข่งขันได้สำหรับข้อมูลเพิ่มเติม ดูไซต์สนับสนุนของ Dell ที่:

<http://www.dell.com/support/monitors>

คำแนะนำในการบำรุงรักษา

การดูแลจอภาพของคุณ

△ **ข้อควรระวัง:** อ่านและทำตามขั้นตอนเพื่อความปลอดภัย ก่อนที่จะทำความสะอาดจอภาพ

△ **ข้อควรระวัง:** ก่อนที่จะทำความสะอาดจอภาพ ให้ถอดปลั๊กไฟของจอภาพออกจากเต้าเสียบไฟฟ้าก่อน

สำหรับหลักปฏิบัติที่ดีที่สุด ให้ปฏิบัติตามขั้นตอนในรายการด้านล่าง ในขณะที่แกะหีบห่อ ทำความสะอาด หรือจัดการกับจอภาพของคุณ:

- ในการทำความสะอาดหน้าจอบนจอที่มีการป้องกันไฟฟ้าสถิต ให้ใช้ผ้านุ่มที่สะอาด ชุบน้ำพอหมาดๆ เช็ดเบาๆ ถ้าเป็นไปได้ ให้ใช้กระดาษทำความสะอาดหน้าจอบนแบบพิเศษ หรือสารละลายที่เหมาะสมสำหรับสารเคลือบป้องกันไฟฟ้าสถิต อย่าใช้เบนซิน แอมโมเนีย สารทำความสะอาดที่มีฤทธิ์กัดกร่อน หรืออากาศอัด
- ใช้ผ้าชุบน้ำสะอาดหมาดๆ เพื่อทำความสะอาดพลาสติก หลีกเลี่ยงการใช้ผงซักฟอกทุกชนิด เนื่องจากผงซักฟอกจะทิ้งคราบไว้บนพลาสติก
- ถ้าคุณสังเกตเห็นผงสีขาวเมื่อคุณแกะกล่องจอภาพ ให้ใช้ผ้าเช็ดออก ผงสีขาวนี้เกิดขึ้นระหว่างการขนส่งจอภาพ
- จัดการจอภาพด้วยความระมัดระวัง เนื่องจากจอภาพที่มีสีเข้มอาจเป็นรอย และแสดงเนื้อสีขาวให้เห็นง่ายกว่าจอภาพที่มีสีอ่อน
- เพื่อรักษาคุณภาพบนจอภาพของคุณให้ดีที่สุด ให้ใช้สกรีนเซฟเวอร์ที่มีการเปลี่ยนแปลงตลอดเวลา และปิดจอภาพเมื่อไม่ได้ใช้งาน

การตั้งค่าจอภาพ

การต่อขาตั้ง

 **หมายเหตุ:** ฐานขาตั้งไม่ได้ต่ออยู่ เมื่อจอภาพถูกส่งมอบจากโรงงาน

1. ประกอบด้วยขาตั้งเข้ากับฐานขาตั้ง

E2015HV:

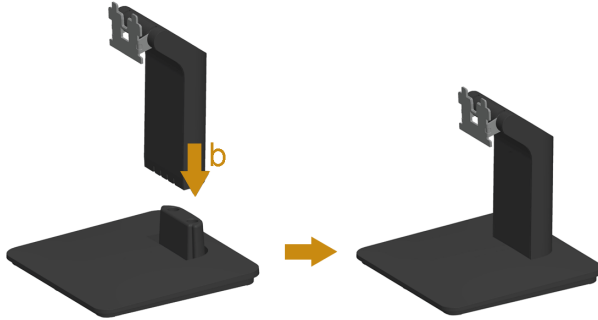

E2215HV:

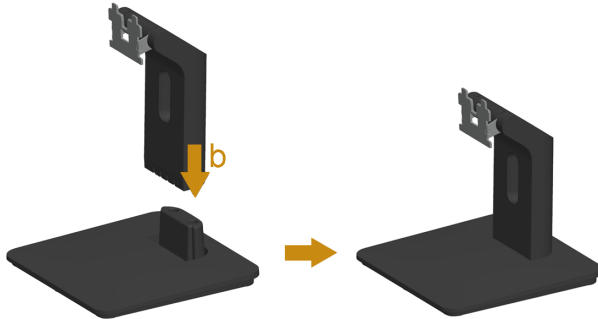

E2715H:

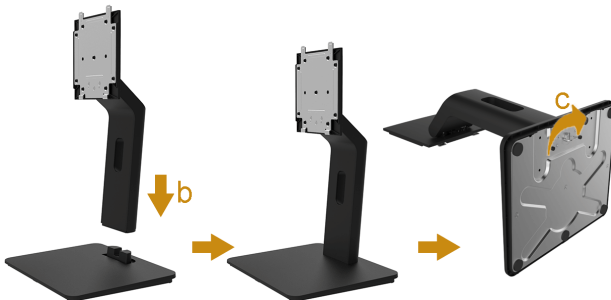

- a. วางฐานขาตั้งจอภาพบนพื้นโต๊ะที่มั่นคง
 - b. เลื่อนโครงขาตั้งจอภาพในทิศทางที่ถูกต้อง ลงไปยังฐานขาตั้ง จนกระทั่งคลิกเข้าในตำแหน่ง
 - c. ชันสกรูที่ฐานให้แน่น
2. ต่อส่วนประกอบขาตั้งเข้ากับจอภาพ:

E2015HV/E2215HV:



- a. วางจอภาพบนผ้านุ่ม หรือเบาะใหล่กับขอบของโต๊ะ
- b. จัดแผ่นยึดส่วนประกอบของขาตั้งให้ตรงกับร่องของจอภาพ
- c. เสียบแผ่นโลหะเข้าไปในจอภาพ จนกระทั่งล็อกลงในตำแหน่ง

E2715H:



- a. ถอดฝาออก และวางจอภาพบนพื้นผิวที่เรียบ
- b. เสียบลิ้นสองอันที่ส่วนบนของขาตั้งเข้ากับร่องที่ด้านหลังของจอภาพ
- c. กดขาตั้งจนกระทั่งสวมลงในตำแหน่ง

การเชื่อมต่อจอภาพของคุณ

⚠ คำเตือน: ก่อนที่คุณจะเริ่มกระบวนการใดๆ ในส่วนนี้ ให้ทำตาม ขั้นตอนเพื่อความปลอดภัย

ในการเชื่อมต่อจอภาพของคุณเข้ากับคอมพิวเตอร์:

1. ปิดคอมพิวเตอร์ของคุณ และถอดปลั๊กสายเพาเวอร์ออก
2. ต่อสายแสดงผลสีขาว (ดิจิทัล DVI-D) หรือสีน้ำเงิน (อะนาล็อก VGA) หรือสีดำ (DisplayPort) กับพอร์ตวิดีโอที่ด้านหลังของคอมพิวเตอร์ อย่าใช้ทั้งสามสายพร้อมกัน ใช้สามสายได้เมื่อเชื่อมต่อกับคอมพิวเตอร์สามเครื่องที่มีระบบภาพเหมาะสมเท่านั้น

การเชื่อมต่อสายเคเบิล VGA สีน้ำเงิน

E2015HV:



E2215HV:



E2715H:



การเชื่อมต่อสายเคเบิล DVI สีขาว (สำหรับ E2715H เท่านั้น)



การเชื่อมต่อสายเคเบิลディスプレイพอร์ตสีดำ (สำหรับ E2715H เท่านั้น)



 **หมายเหตุ:** ภาพที่แสดงใช้สำหรับวัตถุประสงค์ในการสาธิตเท่านั้น ลักษณะของคอมพิวเตอร์อาจแตกต่างกัน

การจัดระเบียบสายเคเบิลของคุณ (สำหรับ E2215HV/E2715H)

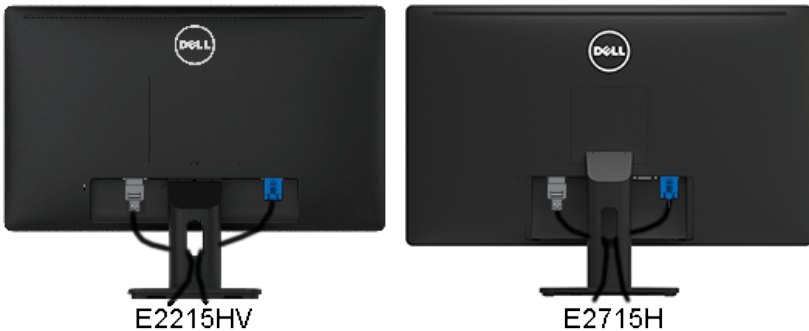

หลังจากที่ต่อสายเคเบิลที่จำเป็นทั้งหมดเข้ากับจอภาพและคอมพิวเตอร์ของคุณแล้ว (ดูการเชื่อมต่อจอภาพสำหรับการต่อสายเคเบิล) ให้จัดระเบียบสายเคเบิลทั้งหมดตามที่แสดงด้านบน

การติดฝาปิดสายเคเบิล (สำหรับ E2715H เท่านั้น)



หมายเหตุ: ฝาปิดสายเคเบิลไม่ได้ติดอยู่ เมื่อจอภาพถูกส่งมอบจากโรงงาน



ในการติด ฝาปิดสายเคเบิล:

1. เสียบลิ้นสองอันที่ส่วนล่างของฝาปิดสายเคเบิลเข้ากับร่องที่ด้านหลังของจอภาพ
2. กดฝาปิดสายเคเบิลจนกระทั่งสวมลงในตำแหน่ง

การถอดขาตั้งจอภาพ

หลังจากที่วางส่วนหน้าจอของจอภาพบนผ้านุ่มหรือเบาะ ทำตามขั้นตอนต่อไปนี เพื่อถอดฐานออก:

E2015HV:



E2215HV:

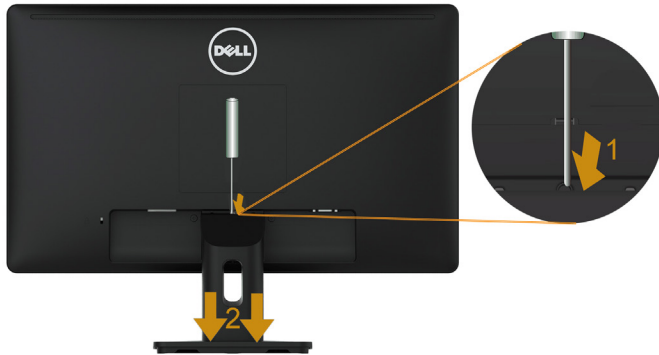

1. ใช้ไขควงแบบยาวเพื่อผล็สลักคลายที่อยู่ในรู บริเวณเหนือขาตั้ง
2. หลังจากทีสลักถูกคลายแล้ว นำฐานออกจากจอภาพ

E2715H:



1. กดปุ่มคลายขาตั้งค้างไว้
2. ยกขาตั้งขึ้นและนำออกจากจอภาพ

การยึดผนัง (อุปกรณ์ซื้อเพิ่ม)

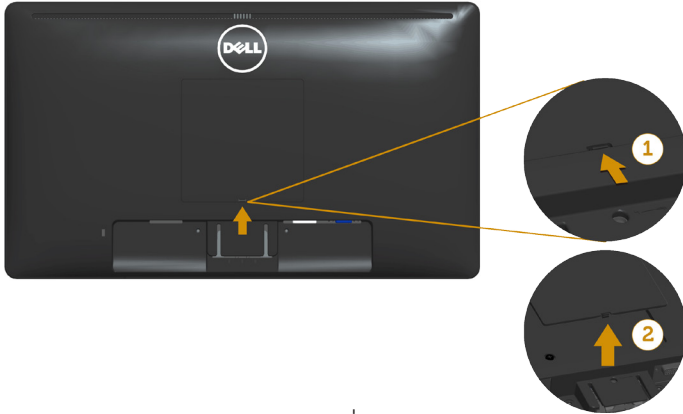

รูปที่ 1

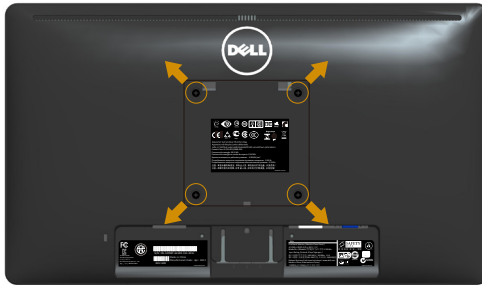

รูปที่ 2

(ขนาดสกรู: M4 x 10 มม.)

ดูขั้นตอนที่มาพร้อมกับชุดยึดฐาน VESA ที่ใช้ด้วยกันได้

1. วางหน้าจอของจอภาพบนผ้านุ่ม หรือเบาะบนโต๊ะเรียบที่มั่นคง
2. ถอดขาตั้งออก
3. แกะฝาปิดสกรู VESA™ ออก (รูปที่ 1)
4. ใช้ไขควงเพื่อไขสกรูสี่ตัวที่ยึดฝาพลาสติกออก (รูปที่ 2)
5. การติดแผ่นยึดจากชุดยึดผนังเข้ากับ LCD
6. ยึดจอ LCD บนผนังโดยทำตามขั้นตอนที่มาพร้อมกับชุดยึดฐาน

หมายเหตุ: สำหรับใช้เฉพาะกับแผ่นยึดติดผนังที่อยู่ในรายการ UL ซึ่งสามารถรับน้ำหนักได้อย่างต่ำ 2.38 กก. (E2015HV)/2.90 กก. (E2215HV)/4.53 กก. (E2715H) เท่านั้น

การใช้งานจอภาพ

การเปิดเครื่องจอภาพ



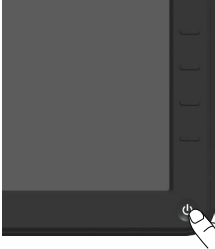

กดปุ่ม  เพื่อเปิดจอภาพ

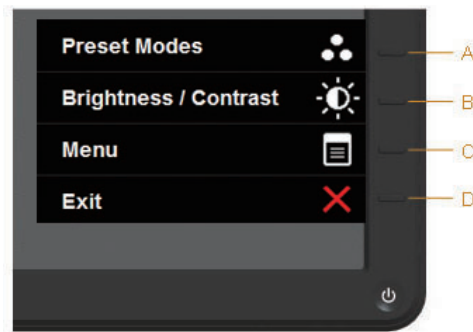

การใช้ตัวควบคุมด้านหน้า





ใช้ปุ่ม ที่ด้านหน้าของจอภาพ เพื่อปรับการตั้งค่าต่างๆ ของภาพ E2015HV/E2215HV:

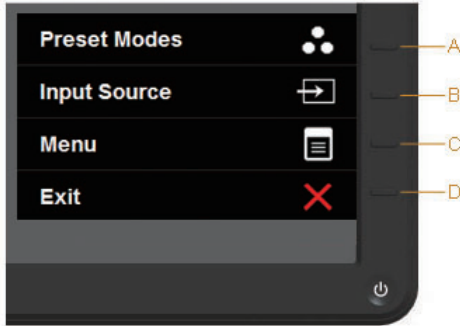

ปุ่มที่แผงด้านหน้า	คำอธิบาย
A  โหมดพีรีเซต	ใช้ปุ่ม โหมดพีรีเซต เพื่อเลือกจากรายการของโหมดสีพีรีเซต ดู การใช้เมนูที่แสดงบนหน้าจอ (OSD)
B  ความสว่าง/คอนทราสต์	ใช้ปุ่ม ความสว่าง / คอนทราสต์ เพื่อเข้าถึงฟังก์ชันเมนูควบคุม "ความสว่าง" และ "คอนทราสต์" โดยตรง
C  เมนู	ใช้ปุ่ม เมนู เพื่อเปิดเมนูที่แสดงบนหน้าจอ (OSD)
D  ออก	ใช้ปุ่ม ออก เพื่อออกจากเมนูที่แสดงบนหน้าจอ (OSD) และเมนูย่อยต่างๆ





E2715H:



ปุ่มที่แสดงด้านหน้า		คำอธิบาย
A	 โหมดพีรีเซ็ต	ใช้ปุ่ม โหมดพีรีเซ็ต เพื่อเลือกจากรายการของโหมดสีพีรีเซ็ต ดู การใช้เมนูที่แสดงบนหน้าจอ (OSD)
B	 การเลือกอินพุต	ใช้ปุ่ม Input Source (การเลือกอินพุต) เพื่อเลือกสัญญาณวิดีโอที่เชื่อมต่อกับจอมอนิเตอร์ของคุณ <ul style="list-style-type: none"> • สัญญาณเข้า VGA • สัญญาณเข้า DVI-D • สัญญาณเข้า DisplayPort
C	 เมนู	ใช้ปุ่ม เมนู เพื่อเปิดเมนูที่แสดงบนหน้าจอ (OSD)
D	 ออก	ใช้ปุ่ม ออก เพื่อออกจากเมนูที่แสดงบนหน้าจอ (OSD) และเมนูย่อยต่างๆ

ปุ่มที่แสดงด้านหน้า



ปุ่มที่แสดงบนหน้าจอ		คำอธิบาย
A	 ขึ้น	ใช้ปุ่ม ขึ้น เพื่อปรับ (เพิ่มช่วง) รายการต่างๆ ในเมนู OSD
B	 ลง	ใช้ปุ่ม ลง เพื่อปรับ (ลดช่วง) รายการต่างๆ ในเมนู OSD
C	 ตกลง	ใช้ปุ่ม ตกลง เพื่อยืนยันสิ่งที่คุณเลือก
D	 กลับ	ใช้ปุ่ม กลับ เพื่อถอยกลับไปยังเมนูก่อนหน้า

การใช้เมนูที่แสดงบนหน้าจอ (OSD)

การเข้าถึงระบบเมนู







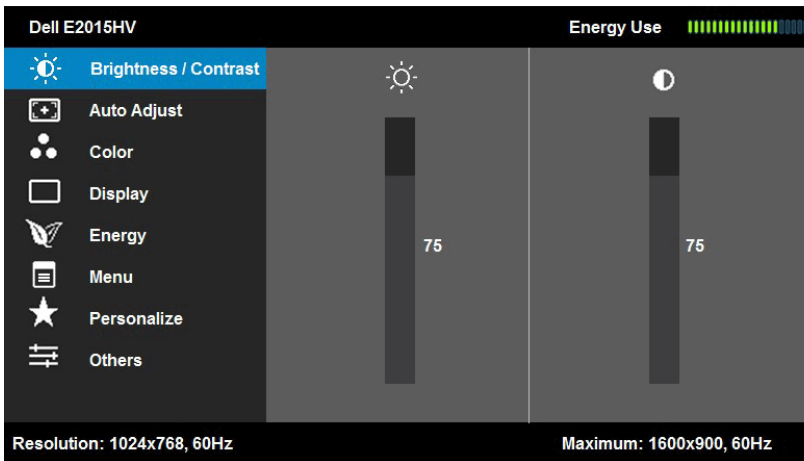

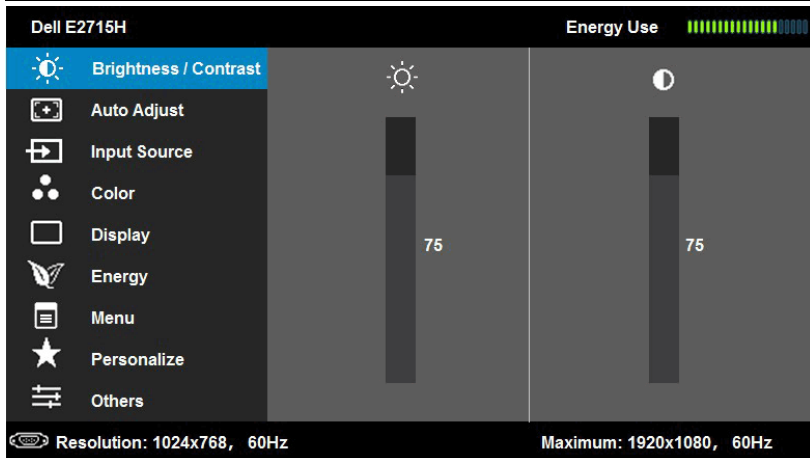
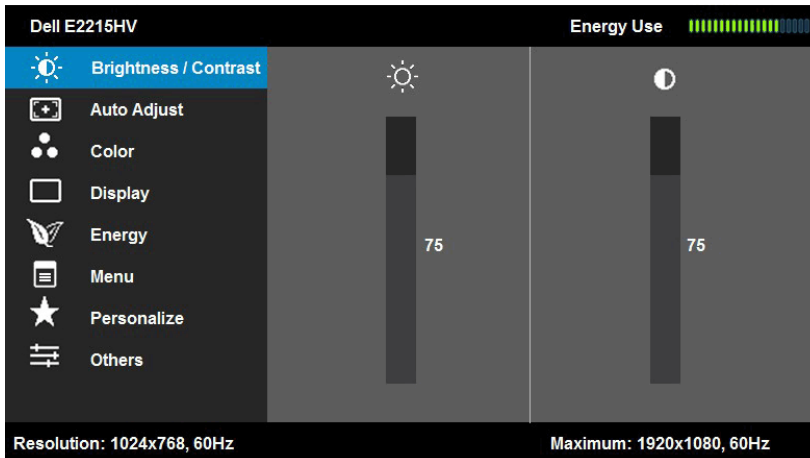

 **หมายเหตุ:** หากคุณเปลี่ยนแปลงการตั้งค่าต่างๆ จากนั้นไปยังเมนูอื่น หรือออกจากเมนู OSD, จอภาพจะบันทึกการเปลี่ยนแปลงเหล่านั้นโดยอัตโนมัติ การเปลี่ยนแปลงยังคงถูกบันทึกเช่นกัน หากคุณเปลี่ยนแปลงการตั้งค่า จากนั้นรอให้เมนู OSD หายไป

1. กดปุ่ม  เพื่อเปิดเมนู OSD และแสดงเมนูหลัก



เมนูหลัก





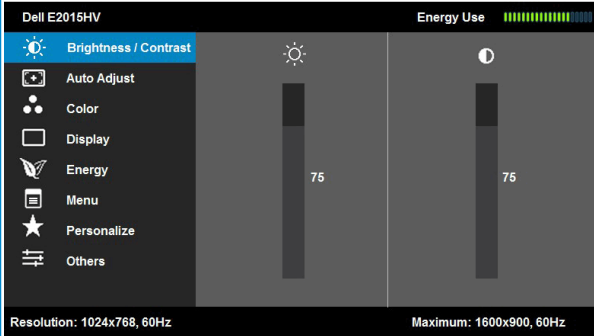
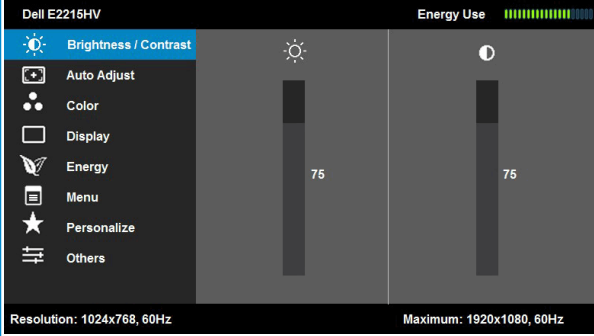
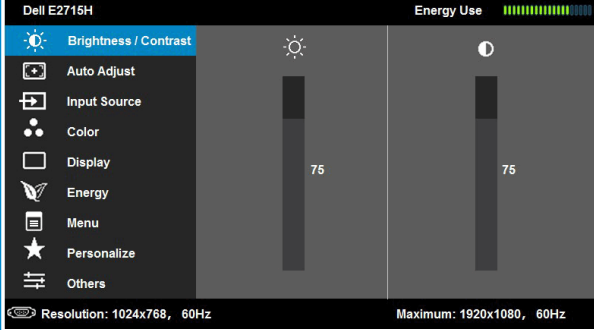

2. กดปุ่ม  และ  เพื่อสลับระหว่างตัวเลือกต่างๆ ในเมนู ในขณะที่คุณย้ายจากไอคอนหนึ่งไปยังอีกไอคอนหนึ่ง ชื่อตัวเลือกจะถูกไฮไลต์
3. ในการเลือกรายการที่ไฮไลต์บนเมนู กดปุ่ม  อีกครั้ง
4. กดปุ่ม  และ  เพื่อเลือกพารามิเตอร์ที่ต้องการ
5. กดปุ่ม  เพื่อเข้าไปยังแถบเลื่อน จากนั้นใช้ปุ่ม  หรือ  ให้สอดคล้องกับตัวแสดงสถานะบนเมนู เพื่อทำการเปลี่ยนแปลงต่างๆ
6. เลือก  เพื่อกลับไปยังเมนูก่อนหน้าโดยไม่ยอมรับการตั้งค่าปัจจุบัน หรือ  เพื่อยอมรับ และกลับไปยังเมนูก่อนหน้า

ตารางด้านล่าง ให้รายการของตัวเลือกเมนู OSD และฟังก์ชันของตัวเลือกเหล่านั้น

ไอคอน	เมนูและเมนูย่อย	คำอธิบาย
	การใช้พลังงาน	มาตรฐานนี้ แสดงระดับพลังงานที่จอภาพใช้แบบเรียลไทม์
	ความสว่าง/คอนทราสต์	ใช้เมนู ความสว่าง และ คอนทราสต์ เพื่อปรับความสว่าง/คอนทราสต์   
ความสว่าง		อนุญาตให้คุณปรับความสว่าง หรือการส่องสว่างของแบ็คไลท์ กดปุ่ม ▲ เพื่อเพิ่มความสว่าง และปุ่ม ▼ เพื่อลดความสว่าง (ต่ำสุด 0 ~ สูงสุด 100)

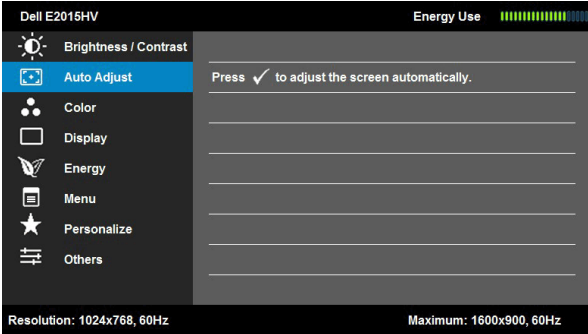
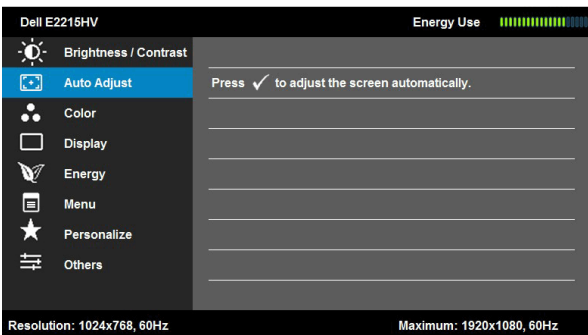
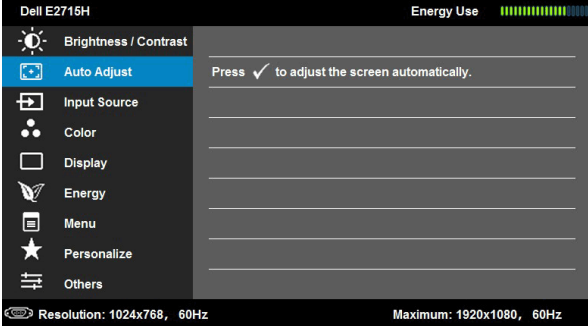
	<p>คอนทราสต์</p>	<p>อนุญาตให้คุณปรับคอนทราสต์ หรือระดับความแตกต่างระหว่างส่วนที่มืดและส่วนที่สว่างบนหน้าจอ ปรับความสว่างก่อน และปรับคอนทราสต์เฉพาะเมื่อคุณจำเป็นต้องปรับเพิ่มเติมเท่านั้น</p> <p>กดปุ่ม  เพื่อเพิ่มคอนทราสต์ และกดปุ่ม  เพื่อลดคอนทราสต์ (ต่ำสุด 0 ~ สูงสุด 100)</p>
<p> ปรับอัตโนมัติ</p>	<p>ใช้ปุ่มนี้ เพื่อเปิดทำงานการตั้งค่าอัตโนมัติ และปรับเมนู</p>	  

กล่องโต้ตอบต่อไปนี้ จะปรากฏบนหน้าจอสีดำ ในขณะที่จอภาพทำการปรับตัวเองไปยังอินพุตปัจจุบัน:



การปรับอัตโนมัติ อนุญาตให้จอภาพปรับไปยังสัญญาณวิดีโอที่เข้ามาด้วยตัวเอง หลังจากที่ใช้ การปรับอัตโนมัติ, คุณสามารถปรับจอภาพของคุณเพิ่มเติมโดยใช้ตัวควบคุม นาฬิกาพิกเซล (หยาบ) และ เฟส (ละเอียด) ภายใต้ **การตั้งค่าการแสดงผล**

หมายเหตุ: ปรับอัตโนมัติ จะไม่เกิดขึ้นถ้าคุณกดปุ่มในขณะที่ไม่มีสัญญาณอินพุตวิดีโอที่แอกทีฟ หรือสายเคเบิลต่ออยู่

ตัวเลือกนี้ ใช้ได้เฉพาะเมื่อคุณกำลังใช้ขั้วต่ออนาล็อก (VGA) เท่านั้น ใช้เมนู **แหล่งสัญญาณอินพุต** เพื่อเลือกกระหว่างสัญญาณวิดีโอแบบต่างๆ ที่อาจเชื่อมต่อกับจอภาพของคุณ



แหล่งสัญญาณอินพุต (สำหรับ E2715H เท่านั้น)

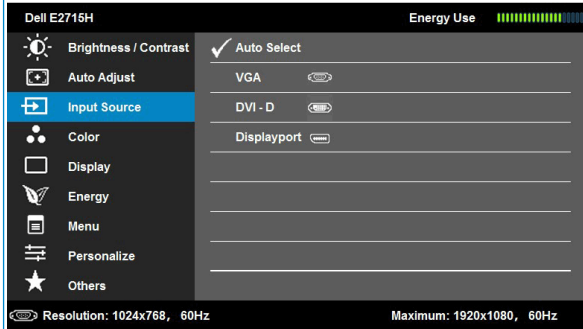

เลือกอัตโนมัติ	เลือก เลือกอัตโนมัติ เพื่อสแกนหาสัญญาณอินพุตที่ใช้ได้
VGA	เลือกอินพุต VGA เมื่อคุณกำลังใช้ขั้วต่ออนาล็อก (VGA) ผลัก ➡ เพื่อเลือกแหล่งสัญญาณอินพุต VGA
DVI-D	เลือกอินพุต DVI-D เมื่อคุณกำลังใช้ขั้วต่อดิจิทัล (DVI) ผลัก ➡ เพื่อเลือกแหล่งสัญญาณอินพุต DVI
Displayport	เลือกอินพุต Displayport เมื่อคุณกำลังใช้ขั้วต่อ (DP) ผลัก ➡ เพื่อเลือกแหล่งสัญญาณอินพุต Displayport



211

ใช้เมนู สี เพื่อปรับตั้งค่าสีของมอนิเตอร์

Dell E2015HV Energy Use

Brightness / Contrast	Input Color Format	▶	RGB
Auto Adjust	Preset Modes	▶	Standard
Color	Image Enhance	▶	Off
Display	Reset Color Settings		
Energy			
Menu			
Personalize			
Others			

Resolution: 1024x768, 60Hz Maximum: 1600x900, 60Hz



Dell E2215HV Energy Use

Brightness / Contrast	Input Color Format	▶	RGB
Auto Adjust	Preset Modes	▶	Standard
Color	Image Enhance	▶	Off
Display	Reset Color Settings		
Energy			
Menu			
Personalize			
Others			

Resolution: 1024x768, 60Hz Maximum: 1920x1080, 60Hz



Dell E2715H Energy Use

Brightness / Contrast	Input Color Format	▶	RGB
Auto Adjust	Preset Modes	▶	Standard
Input Source	Image Enhance	▶	Off
Color	Reset Color Settings		
Display			
Energy			
Menu			
Personalize			
Others			

Resolution: 1024x768, 60Hz Maximum: 1920x1080, 60Hz



รูปแบบสีอินพุต

อนุญาตให้คุณตั้งค่าโหมดอินพุตวิดีโอเป็น:

- **RGB:** เลือกตัวเลือกนี้ ถ้าจอภาพของคุณเชื่อมต่อไปยังคอมพิวเตอร์ หรือเครื่องเล่น DVD โดยใช้อะแดปเตอร์ HDMI เป็น DVI
- **YPbPr:** เลือกตัวเลือกนี้ ถ้าเครื่องเล่น DVD ของคุณสนับสนุนเฉพาะเอาต์พุต YPbPr

โหมดพีรีเซด

อนุญาตให้คุณเลือกจากรายการของโหมดสีพีรีเซด

Dell E2015HV		Energy Use
Brightness / Contrast	Input Color Format	
Auto Adjust	Preset Modes	Standard
Color	Image Enhance	Multimedia
Display	Reset Color Settings	Movie
Energy		Game
Menu		Paper
Personalize		Warm
Others		Cool
		Custom Color
Resolution: 1024x768, 60Hz		Maximum: 1600x900, 60Hz

Dell E2216HV		Energy Use
Brightness / Contrast	Input Color Format	
Auto Adjust	Preset Modes	Standard
Color	Image Enhance	Multimedia
Display	Reset Color Settings	Movie
Energy		Game
Menu		Paper
Personalize		Warm
Others		Cool
		Custom Color
Resolution: 1024x768, 60Hz		Maximum: 1920x1080, 60Hz

Dell E2715H		Energy Use
Brightness / Contrast	Input Color Format	
Auto Adjust	Preset Modes	Standard
Input Source	Image Enhance	Multimedia
Color	Reset Color Settings	Movie
Display		Game
Energy		Paper
Menu		Warm
Personalize		Cool
Others		Custom Color
Resolution: 1024x768, 60Hz		Maximum: 1920x1080, 60Hz



- **มาตรฐาน:** โหลดการตั้งค่าสีมาตรฐานของจอภาพนี้เป็นโหมดพีรีเซดมาตรฐาน
- **มัลติมีเดีย:** โหลดการตั้งค่าสีที่ดีที่สุดสำหรับแอปพลิเคชันมัลติมีเดีย
- **ภาพยนตร์:** โหลดการตั้งค่าสีที่ดีที่สุดสำหรับภาพยนตร์
- **เกม:** โหลดการตั้งค่าสีที่ดีที่สุดสำหรับแอปพลิเคชันเกมส่วนมาก

	<ul style="list-style-type: none"> ● กระดาษ: โหลดการตั้งค่าความสว่างและความชัดที่เหมาะสมที่สุดสำหรับการดูจอความ ผสมผสานพื้นหลังจอความเพ่อจำลองให้เหมือนกระดาษจริงๆ โดยไม่ส่งผลกระทบต่อภาพสี. ใช้กับรูปแบบอินพุต RGB เท่านั้น ● มัลติมีเดีย: โหลดการตั้งค่าที่ดีที่สุดสำหรับแอปพลิเคชันมัลติมีเดีย ● ภาพยนตร์: โหลดการตั้งค่าที่ดีที่สุดสำหรับภาพยนตร์ ● เกม: โหลดการตั้งค่าที่ดีที่สุดสำหรับแอปพลิเคชันเกมส่วนมาก ● ข้อความ: โหลดการตั้งค่าที่ดีที่สุดสำหรับสภาพแวดล้อมในสำนักงาน ● อุณหภูมิ: เพิ่มอุณหภูมิสี หน้าจอจะปรากฏอุ่นขึ้น ด้วยโทนสีแดง/สีเหลือง ● เย็น: ลดอุณหภูมิสี หน้าจอจะปรากฏเย็นขึ้น ด้วยโทนสีน้ำเงิน ● สีที่กำหนดเอง: อนุญาตให้คุณปรับการตั้งค่าสีแบบแมนนวล กดปุ่ม ▲ และ ▼ เพื่อปรับค่าสีแดง, สีเขียว และสีน้ำเงิน และสร้างโหมดสีฟรีเซ็คส่วนตัวของคุณ
ฉิว	<p>คุณสมบัตินี้สามารถเลื่อนสีของภาพวิดีโอไปเป็นสีเขียวหรือม่วงได้ ใช้เพื่อปรับโทนสีผิวให้ได้ตามต้องการ ใช้ ▲ หรือ ▼ เพื่อปรับค่าผิวจาก '0' ถึง '100'</p> <p>กด ▲ เพื่อเพิ่มลักษณะโมโนโครมของภาพวิดีโอ</p> <p>กด ▼ เพื่อเพิ่มลักษณะที่มีสีสันสดใสของภาพวิดีโอ</p> <p>หมายเหตุ: การปรับความอึมของสีใช้ได้เฉพาะเมื่อคุณเลือกโหมดฟรีเซ็ค ภาพยนตร์ หรือ เกม เท่านั้น</p>
ความอึมของสี	<p>คุณสมบัตินี้สามารถปรับความอึมของสีของภาพวิดีโอได้ ใช้ ▲ หรือ ▼ เพื่อปรับความอึมของสีจาก '0' ถึง '100'</p> <p>กด ▲ เพื่อเพิ่มลักษณะโมโนโครมของภาพวิดีโอ กด ▲ เพื่อเพิ่มลักษณะที่มีสีสันสดใสของภาพวิดีโอ</p> <p>หมายเหตุ: การปรับความอึมของสีใช้ได้เฉพาะเมื่อคุณเลือกโหมดฟรีเซ็ค ภาพยนตร์ หรือ เกม เท่านั้น</p>
เพิ่มคุณภาพภาพ	<p>ทำให้ภาพที่เพิ่มขนาดมีคุณภาพสูงขึ้น โดยการลดความจางของภาพและความหยابของขอบ</p> <p>หมายเหตุ: เพิ่มคุณภาพภาพใช้ได้เฉพาะเมื่อคุณเลือกโหมดฟรีเซ็ค มาตรฐาน, มัลติมีเดีย, ภาพยนตร์ หรือ เกม เท่านั้น</p>
รีเซ็คการตั้งค่าสี	<p>รีเซ็คการตั้งค่าสีของจอภาพของคุณไปเป็นค่าเริ่มต้นจากโรงงาน</p>



การแสดงผล

ใช้เมนู การแสดงผล เพื่อปรับตั้งค่าการแสดงผลของมอนิเตอร์

Dell E2015HV Energy Use

- Brightness / Contrast
- Auto Adjust
- Color
- Display**
- Energy
- Menu
- Personalize
- Others

Resolution: 1024x768, 60Hz Maximum: 1600x900, 60Hz

Dell E2215HV Energy Use

- Brightness / Contrast
- Auto Adjust
- Color
- Display**
- Energy
- Menu
- Personalize
- Others

Resolution: 1024x768, 60Hz Maximum: 1920x1080, 60Hz

Dell E2715H Energy Use

- Brightness / Contrast
- Auto Adjust
- Input Source
- Color
- Display**
- Energy
- Menu
- Personalize
- Others

Resolution: 1024x768, 60Hz Maximum: 1920x1080, 60Hz



อัตราส่วนภาพ

ปรับอัตราส่วนภาพเป็น กว้าง 16:9, 4:3, หรือ 5:4
หมายเหตุ: การปรับ 16:9 ไม่จำเป็นที่ความละเอียดพีซีทีสูงสุด 1600 x 900 (สำหรับ E2015HV) หรือ 1920 x 1080 (สำหรับ E2215HV/E2715H)

ตำแหน่งแนวนอน

ใช้ปุ่ม หรือ เพื่อปรับภาพไปทางซ้ายและขวา ค่าต่ำสุดคือ '0' (-) ค่าสูงสุดคือ '100' (+)

ตำแหน่งแนวตั้ง

ใช้ปุ่ม หรือ เพื่อปรับภาพขึ้นและลง ค่าต่ำสุดคือ '0' (-) ค่าสูงสุดคือ '100' (+)

ความชัด	คุณสมบัตินี้สามารถทำให้ภาพดูชัดขึ้น หรือนุ่มลง ใช้ ▲ หรือ ▼ เพื่อปรับความชัดจาก '0' ถึง '100'
นาฬิกาพิกเซล	การปรับเฟส และนาฬิกาพิกเซล อนุญาตให้คุณปรับจอภาพได้ตามความชอบของคุณ ใช้ปุ่ม ▲ หรือ ▼ เพื่อปรับให้ได้คุณภาพของภาพที่ดีที่สุด
เฟส	ถ้าไม่ได้ผลลัพธ์ที่น่าพอใจโดยใช้การปรับ เฟส, ให้ใช้การปรับนาฬิกาพิกเซล (หยาบ) จากนั้นใช้ เฟส (ละเอียด) อีกครั้ง
รีเซ็ตการตั้งค่าการแสดงผล	เลือกตัวเลือกนี้เพื่อกู้คืนการตั้งค่าการแสดงผลเริ่มต้น



พลังงาน

The image shows three screenshots of the Dell BIOS Energy settings for different laptop models:

- Dell E2015HV:** Energy Use indicator is full. Settings: Power Button LED (checked, On During Active), Reset Energy Settings (Off During Active).
- Dell E2215HV:** Energy Use indicator is full. Settings: Power Button LED (checked, On During Active), Reset Energy Settings (Off During Active).
- Dell E2715H:** Energy Use indicator is full. Settings: Power Button LED (checked, On During Active), Reset Energy Settings (Off During Active).

LED ปุ่มเพาเวอร์

อนุญาตให้คุณตั้งค่าไฟแสดงสถานะ LED เป็นเปิดหรือปิด เพื่อประหยัดพลังงาน

รีเซ็ตการตั้งค่าพลังงาน

เลือกตัวเลือกนี้เพื่อกู้คืนการตั้งค่าพลังงานเริ่มต้น



การตั้งค่าเมนู

เลือกตัวเลือกนี้เพื่อปรับการตั้งค่าต่างๆ ของ OSD เช่น ภาษาของ OSD, จำนวนเวลาของเมนูที่จะแสดงบนหน้าจอ เป็นต้น

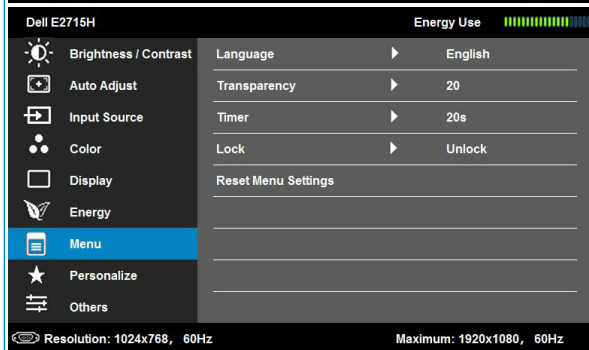
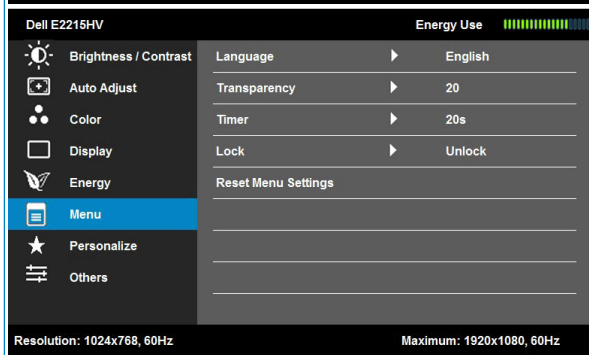
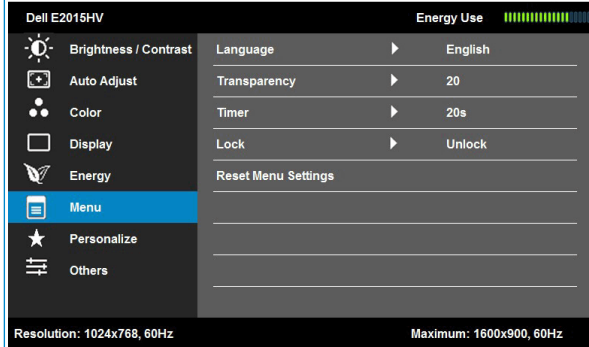



ภาษา	อนุญาตให้คุณตั้งค่าการแสดง OSD เป็นภาษาใดภาษาหนึ่งใน 8 ภาษา: อังกฤษ, สเปน, ฝรั่งเศส, เยอรมัน, โปรตุเกส, รัสเซีย, จีนแผ่นดินใหญ่ หรือญี่ปุ่น
ความโปร่งแสง	อนุญาตให้คุณปรับพื้นหลัง OSD จากทึบแสงไปจนถึงโปร่งแสง
ตัวตั้งเวลา	อนุญาตให้คุณตั้งเวลาที่จะให้ OSD ยังคงแอกทีฟ หลังจากที่คุณกดปุ่มบนจอภาพ ใช้ปุ่ม และ เพื่อปรับตัวเลขโดยเพิ่มครั้งละ 1 วินาที ตั้งแต่ 5 ถึง 60 วินาที

<p>ล๊อค</p>	<p>ควบคุมการเข้าถึงไปยังการปรับค่าต่างๆ เมื่อเลือก ล๊อค จะไม่อนุญาตให้ผู้ใช้ปรับค่าต่างๆ ทุกปุ่มจะถูกล๊อค ยกเว้นปุ่ม </p> <p>หมายเหตุ: เมื่อ OSD ถูกล๊อค, การกดปุ่มเมนูจะนำคุณไปยังเมนูการตั้งค่า OSD โดยตรง, โดยที่ 'OSD ล๊อค' ถูกเลือกไว้ล่วงหน้า ในขณะที่เข้า กดปุ่ม  ค้างไว้ 10 วินาทีเพื่อปลดล๊อค และอนุญาตให้ผู้ใช้เข้าถึงการตั้งค่าที่สามารถใช้ได้ทั้งหมด</p>																																																																											
<p>รีเซ็ตการตั้งค่าเมนู</p>	<p>เลือกตัวเลือกนี้เพื่อกู้คืนการตั้งค่าเมนูเริ่มต้น</p>																																																																											
<p> ปรับแต่ง</p>	<p>การเลือกตัวเลือกนี้ อนุญาตให้คุณตั้งปุ่มทางลัด 2 ปุ่ม</p> <div data-bbox="352 399 935 726"> <p>Dell E2015HV Energy Use </p> <table border="1"> <tr> <td>Brightness / Contrast</td> <td>Shortcut Key 1</td> <td>Preset Modes</td> </tr> <tr> <td>Auto Adjust</td> <td>Shortcut Key 2</td> <td>Brightness / Contrast</td> </tr> <tr> <td>Color</td> <td colspan="2">Reset Personalization</td> </tr> <tr> <td>Display</td> <td colspan="2"></td> </tr> <tr> <td>Energy</td> <td colspan="2"></td> </tr> <tr> <td>Menu</td> <td colspan="2"></td> </tr> <tr> <td>★ Personalize</td> <td colspan="2"></td> </tr> <tr> <td>Others</td> <td colspan="2"></td> </tr> </table> <p>Resolution: 1024x768, 60Hz Maximum: 1600x900, 60Hz</p> </div> <div data-bbox="352 734 935 1061"> <p>Dell E2215HV Energy Use </p> <table border="1"> <tr> <td>Brightness / Contrast</td> <td>Shortcut Key 1</td> <td>Preset Modes</td> </tr> <tr> <td>Auto Adjust</td> <td>Shortcut Key 2</td> <td>Brightness / Contrast</td> </tr> <tr> <td>Color</td> <td colspan="2">Reset Personalization</td> </tr> <tr> <td>Display</td> <td colspan="2"></td> </tr> <tr> <td>Energy</td> <td colspan="2"></td> </tr> <tr> <td>Menu</td> <td colspan="2"></td> </tr> <tr> <td>★ Personalize</td> <td colspan="2"></td> </tr> <tr> <td>Others</td> <td colspan="2"></td> </tr> </table> <p>Resolution: 1024x768, 60Hz Maximum: 1920x1080, 60Hz</p> </div> <div data-bbox="352 1069 935 1396"> <p>Dell E2715H Energy Use </p> <table border="1"> <tr> <td>Brightness / Contrast</td> <td>Shortcut Key 1</td> <td>Preset Modes</td> </tr> <tr> <td>Auto Adjust</td> <td>Shortcut Key 2</td> <td>Input Source</td> </tr> <tr> <td>Input Source</td> <td colspan="2">Reset Personalization</td> </tr> <tr> <td>Color</td> <td colspan="2"></td> </tr> <tr> <td>Display</td> <td colspan="2"></td> </tr> <tr> <td>Energy</td> <td colspan="2"></td> </tr> <tr> <td>Menu</td> <td colspan="2"></td> </tr> <tr> <td>★ Personalize</td> <td colspan="2"></td> </tr> <tr> <td>Others</td> <td colspan="2"></td> </tr> </table> <p>Resolution: 1024x768, 60Hz Maximum: 1920x1080, 60Hz</p> </div> <div data-bbox="963 614 996 726"> <p>↑ ↓ → ✗</p> </div> <div data-bbox="963 949 996 1061"> <p>↑ ↓ → ✗</p> </div> <div data-bbox="963 1284 996 1396"> <p>↑ ↓ → ✗</p> </div>	Brightness / Contrast	Shortcut Key 1	Preset Modes	Auto Adjust	Shortcut Key 2	Brightness / Contrast	Color	Reset Personalization		Display			Energy			Menu			★ Personalize			Others			Brightness / Contrast	Shortcut Key 1	Preset Modes	Auto Adjust	Shortcut Key 2	Brightness / Contrast	Color	Reset Personalization		Display			Energy			Menu			★ Personalize			Others			Brightness / Contrast	Shortcut Key 1	Preset Modes	Auto Adjust	Shortcut Key 2	Input Source	Input Source	Reset Personalization		Color			Display			Energy			Menu			★ Personalize			Others		
Brightness / Contrast	Shortcut Key 1	Preset Modes																																																																										
Auto Adjust	Shortcut Key 2	Brightness / Contrast																																																																										
Color	Reset Personalization																																																																											
Display																																																																												
Energy																																																																												
Menu																																																																												
★ Personalize																																																																												
Others																																																																												
Brightness / Contrast	Shortcut Key 1	Preset Modes																																																																										
Auto Adjust	Shortcut Key 2	Brightness / Contrast																																																																										
Color	Reset Personalization																																																																											
Display																																																																												
Energy																																																																												
Menu																																																																												
★ Personalize																																																																												
Others																																																																												
Brightness / Contrast	Shortcut Key 1	Preset Modes																																																																										
Auto Adjust	Shortcut Key 2	Input Source																																																																										
Input Source	Reset Personalization																																																																											
Color																																																																												
Display																																																																												
Energy																																																																												
Menu																																																																												
★ Personalize																																																																												
Others																																																																												

ปุ่มทางลัด 1

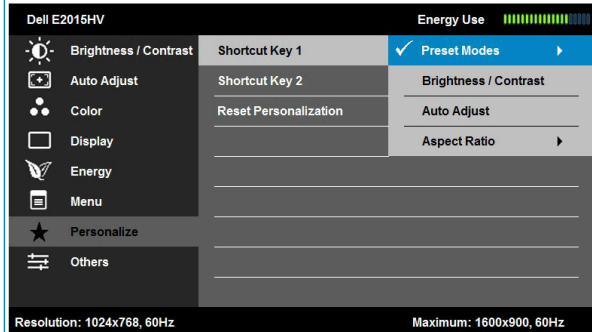
ผู้ใช้สามารถเลือกระหว่าง "โหมดพีซี", "ความสว่าง/คอนทราสต์", "ปรับอัตโนมัติ", "แหล่งอินพุต" (สำหรับ E2715H เท่านั้น), "อัตราส่วนภาพ" และตั้งค่าเป็นปุ่มทางลัด



Dell E2015HV Energy Use 

Brightness / Contrast	Shortcut Key 1	✓ Preset Modes ▶
Auto Adjust	Shortcut Key 2	Brightness / Contrast
Color	Reset Personalization	Auto Adjust
Display		Aspect Ratio ▶
Energy		
Menu		
Personalize		
Others		

Resolution: 1024x768, 60Hz Maximum: 1800x900, 60Hz

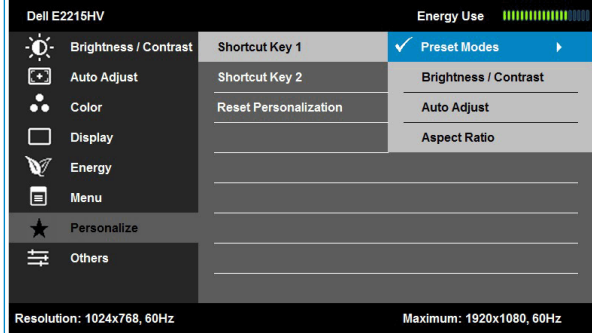

Dell E2215HV Energy Use 

Brightness / Contrast	Shortcut Key 1	✓ Preset Modes ▶
Auto Adjust	Shortcut Key 2	Brightness / Contrast
Color	Reset Personalization	Auto Adjust
Display		Aspect Ratio
Energy		
Menu		
Personalize		
Others		

Resolution: 1024x768, 60Hz Maximum: 1920x1080, 60Hz

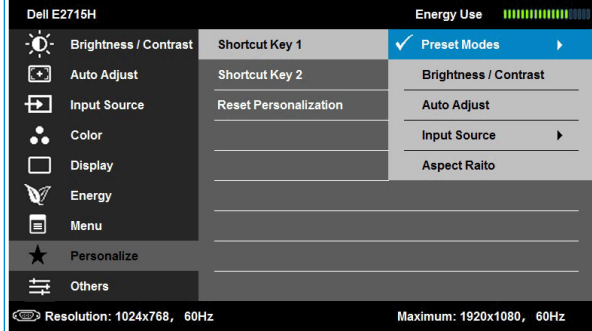

Dell E2715H Energy Use 

Brightness / Contrast	Shortcut Key 1	✓ Preset Modes ▶
Auto Adjust	Shortcut Key 2	Brightness / Contrast
Input Source	Reset Personalization	Auto Adjust
Color		Input Source ▶
Display		Aspect Ratio
Energy		
Menu		
Personalize		
Others		

Resolution: 1024x768, 60Hz Maximum: 1920x1080, 60Hz



ปุ่มทางลัด 2

ผู้ใช้สามารถเลือกกระหว่าง "โหมดพีรีเซ็ด", "ความสว่าง/คอนทราสต์", "ปรับอัตโนมัติ", "แหล่งอินพุต" (สำหรับ E2715H เท่านั้น), "อัตราส่วนภาพ" และตั้งค่าเป็นปุ่มทางลัด

The image displays three screenshots of the Dell QuickSet utility interface for different monitor models: Dell E2016HV, Dell E2216HV, and Dell E2716H. Each screenshot shows a list of settings on the left and a configuration table on the right. In the E2016HV and E2216HV screenshots, 'Brightness / Contrast' is selected. In the E2716H screenshot, 'Input Source' is selected. Navigation arrows are visible on the right side of each screenshot.

Model	Selected Setting	Resolution	Maximum Resolution
Dell E2016HV	Brightness / Contrast	1024x768, 60Hz	1600x900, 60Hz
Dell E2216HV	Brightness / Contrast	1024x768, 60Hz	1920x1080, 60Hz
Dell E2716H	Input Source	1024x768, 60Hz	1920x1080, 60Hz

รีเซ็ตการปรับแต่ง

อนุญาตให้ลูกค้าคืนปุ่มทางลัดกลับเป็นการตั้งค่าเริ่มต้น



อื่น ๆ

Dell E2015HV Energy Use

Brightness / Contrast	DDC/CI	▶	Enable
Auto Adjust	LCD Conditioning	▶	Disable
Color	Reset Other Settings		
Display	Factory Reset		Reset All Settings
Energy			
Menu			
Personalize			
Others			

Resolution: 1024x768, 60Hz Maximum: 1600x900, 60Hz

Dell E2215HV Energy Use

Brightness / Contrast	DDC/CI	▶	Enable
Auto Adjust	LCD Conditioning	▶	Disable
Color	Reset Other Settings		
Display	Factory Reset		Reset All Settings
Energy			
Menu			
Personalize			
Others			

Resolution: 1024x768, 60Hz Maximum: 1920x1080, 60Hz

Dell E2715H Energy Use

Brightness / Contrast	DDC/CI	▶	Enable
Auto Adjust	LCD Conditioning	▶	Disable
Input Source	Reset Other Settings		
Color	Factory Reset		Reset All Settings
Display			
Energy			
Menu			
Personalize			
Others			

Resolution: 1024x768, 60Hz Maximum: 1920x1080, 60Hz

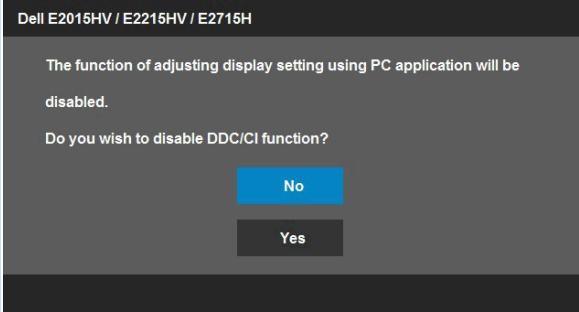
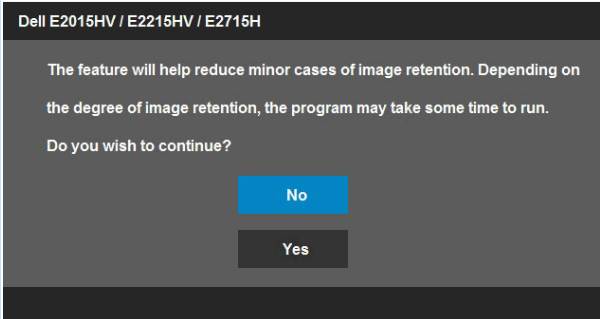

<p>DDC/CI</p>	<p>DDC/CI (แขนเนลข้อมูลการแสดงผล/อินเทอร์เฟซคำสั่ง) อนุญาตให้ซอฟต์แวร์บนคอมพิวเตอร์ของคุณทำการปรับการตั้งค่าการแสดงผลของจอภาพ เช่น ความสว่าง, ความสมดุลของสี ฯลฯ</p> <p>เปิดทำงาน (ค่าเริ่มต้น): ปรับสมรรถนะของจอภาพของคุณให้เหมาะสมที่สุด และให้ประสบการณ์ที่ดีขึ้นแก่ลูกค้า</p> <p>ปิดทำงาน: ปิดทำงานตัวเลือก DDC/CI และขอความต่อไปนี้จะปรากฏบนหน้าจอ</p> 
<p>การปรับสภาพ LCD</p>	<p>คุณสมบัตินี้ช่วยลดอาการภาพค้างในระดับเล็กน้อย ถ้าดูเหมือนว่าภาพจะติดค้างบนจอภาพ, เลือก การปรับสภาพ LCD เพื่อช่วยกำจัดอาการภาพค้างใดๆ การใช้คุณสมบัตินี้การปรับสภาพ LCD อาจใช้เวลาพอสมควร คุณสมบัติ การปรับสภาพ LCD ไม่สามารถลบอาการภาพค้างที่รุนแรง หรืออาการหน้าจอใหม่ได้</p> <p>หมายเหตุ: ใช้ การปรับสภาพ LCD เฉพาะเมื่อคุณมีปัญหากภาพค้างเท่านั้น</p> <p>ข้อความเตือนด้านล่างจะปรากฏขึ้นหลังจากที่ผู้ใช้เลือก "เปิดทำงาน" การปรับสภาพ LCD</p> 
<p>รีเซ็ตการตั้งค่าสีอื่น</p>	<p>เลือกตัวเลือกนี้เพื่อกู้คืนการตั้งค่าอื่นๆ เป็นค่าเริ่มต้น เช่น DDC/CI</p>
<p>รีเซ็ตโรงงาน</p>	<p>รีเซ็ตการตั้งค่า OSD ทั้งหมดกลับเป็นค่าพรีเซ็ตจากโรงงาน</p>

ข้อความ OSD

เมื่อจอภาพไม่สนับสนุนโหมดความละเอียดใดๆ คุณจะเห็นข้อความต่อไปนี้:

Dell E2015HV

The current input timing is not supported by the monitor display. Please change your input timing to **1600 x 900, 60Hz** or any other monitor listed timing as per the monitor specifications.

Dell E2215HV / E2715H

The current input timing is not supported by the monitor display. Please change your input timing to **1920 x 1080, 60Hz** or any other monitor listed timing as per the monitor specifications.

นี่หมายความว่า จอภาพไม่สามารถซิงโครไนซ์กับสัญญาณที่กำลังได้รับจากคอมพิวเตอร์ ดู [ข้อมูลจำเพาะจอภาพ](#) สำหรับช่วงความถี่แนวอนและแนวตั้งที่สามารถระบุได้โดยจอภาพนี้ โหมดที่แนะนำคือ 1600 x 900 (สำหรับ E2015HV) หรือ 1920 x 1080 (สำหรับ E2215HV/E2715H)

คุณเห็นข้อความต่อไปนี้ก่อนที่ฟังก์ชัน DDC/CI จะปิดทำงาน

Dell E2015HV / E2215HV / E2715H

The function of adjusting display setting using PC application will be disabled.

Do you wish to disable DDC/CI function?

No

Yes

เมื่อจอภาพเข้าสู่โหมด **ประหยัดพลังงาน**, ข้อความต่อไปนี้จะปรากฏขึ้น:

Dell E2015HV / E2215HV / E2715H

Entering Power Save Mode.

เปิดทำงานคอมพิวเตอร์ และปลุกจอภาพขึ้นมา เพื่อเข้าถึงไปยัง **OSD**

ถ้าคุณกดปุ่มใดๆ นอกเหนือจากปุ่มเพาเวอร์ ข้อความต่อไปนี้จะปรากฏขึ้น โดยขึ้นอยู่กับอินพุตที่เลือก:

Dell E2015HV / E2215HV

There is no signal coming from your computer. Press any key on the keyboard or move the mouse to wake it up.

E2715H

There is no signal coming from your computer. Press any key on the keyboard or move the mouse to wake it up. If there is no display, press the monitor button now to select the correct input source on the On-Screen-Display menu.

ถ้าสายเคเบิล VGA หรือ DVI หรือ DP ไม่ได้เชื่อมต่ออยู่, กล้องโต้ตอบแบบลอยที่แสดงด้านล่างจะปรากฏขึ้น จอภาพจะเข้าสู่ **โหมดประหยัดพลังงาน** หลังจาก **5** นาที ถ้าถูกลบออกจากที่สถานีนี้

Dell E2015HV / E2215HV / E2715H



No VGA Cable

The display will go into Power Save Mode in 5 minutes

www.dell.com/support/monitors

Dell E2715H



No DVI-D Cable

The display will go into Power Save Mode in 5 minutes.

www.dell.com/support/monitors

Dell E2715H

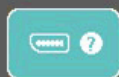

No DisplayPort Cable

The display will go into Power Save Mode in 5 minutes.

www.dell.com/support/monitors

การแก้ไขปัญหา สำหรับข้อมูลเพิ่มเติม

การตั้งค่าความละเอียดมากที่สุด

ในการตั้งค่าความละเอียดมากที่สุดสำหรับจอภาพ:

Windows Vista® ,Windows® 7 ,Windows® 8 หรือ Windows® 8.1:

1. สำหรับ Windows® 8 หรือ Windows® 8.1 เท่านั้น, เลือกไทล์ เดสก์ทอป เพื่อสลับไปเป็นเดสก์ทอปแบบคลาสสิก
2. คลิกขวาบนเดสก์ทอป และคลิก **ความละเอียดหน้าจอ**
3. คลิกรายการแบบดิ่งลงของความละเอียดหน้าจอ และเลือก 1600 x 900 (สำหรับ E2015HV) หรือ 1920 x 1080 (สำหรับ E2215HV/E2715H)
4. คลิก ตกลง

ถ้าคุณไม่เห็น 1600 x 900 (สำหรับ E2015HV) หรือ 1920 x 1080 (สำหรับ E2215HV/E2715H) เป็นตัวเลือก, คุณอาจจำเป็นต้องอัปเดตไดรเวอร์กราฟฟิกของคุณ ขึ้นอยู่กับคอมพิวเตอร์ของคุณ ให้ทำหนึ่งในกระบวนการต่อไปนี้ให้สมบูรณ์:

ถ้าคุณมีคอมพิวเตอร์เดสก์ทอปหรือคอมพิวเตอร์พกพา Dell:

- ไปที่ www.dell.com/support, ป้อนแท็กบริการของคุณ และดาวน์โหลดไดรเวอร์ล่าสุดสำหรับกราฟฟิกการ์ดของคุณ

ถ้าคุณใช้คอมพิวเตอร์ที่ไม่ใช่ยี่ห้อ Dell (พกพาหรือเดสก์ทอป):

- ไปที่ไซต์สนับสนุนสำหรับคอมพิวเตอร์ของคุณ และดาวน์โหลดไดรเวอร์กราฟฟิกล่าสุด
- ไปที่เว็บไซต์กราฟฟิกการ์ดของคุณ และดาวน์โหลดไดรเวอร์กราฟฟิกล่าสุด

การใช้ที่เอียง

ที่เอียง

ในขณะที่ต่อขาตั้งอยู่ คุณสามารถเอียงจอภาพไปเป็นมุมการรับชมที่สบายที่สุด
E2015HV/E2215HV:

21° typical (maximum 22°) 5° typical (maximum 5.5°) 21° typical (maximum 22°) 5° typical (maximum 5.5°)

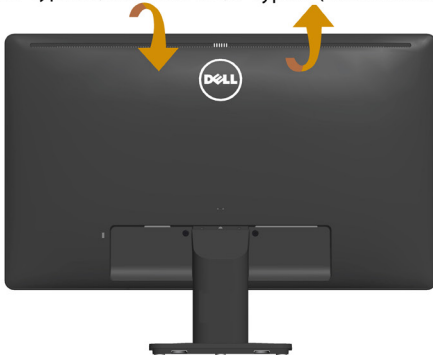

E2015HV



E2215HV

E2715H:

21° typical (maximum 22°) 5° typical (maximum 5.5°)



หมายเหตุ: ฐานขาตั้งไม่ได้ต่ออยู่ เมื่อจอภาพถูกส่งมอบจากโรงงาน

การแก้ไขปัญหา

⚠ คำเตือน: ก่อนที่คุณจะเริ่มกระบวนการใดๆ ในส่วนนี้ ให้ทำตาม **ขั้นตอนเพื่อความปลอดภัย**

ทดสอบตัวเอง

จอภาพของคุณมีคุณสมบัติการทดสอบตัวเอง ที่อนุญาตให้คุณตรวจสอบว่าจอภาพทำงานอย่างเหมาะสมหรือไม่ ถ้าจอภาพและคอมพิวเตอร์ของคุณเชื่อมต่ออย่างเหมาะสม แต่หน้าจอก็ยังคงมืดอยู่ ให้รับการทดสอบตัวเอง โดยดำเนินการตามขั้นตอนต่อไปนี้:

1. ปิดทั้งคอมพิวเตอร์และจอภาพ
2. ถอดปลั๊กสายเคเบิลวิดีโอจากด้านหลังของคอมพิวเตอร์ เพื่อให้มันแน่ใจถึงกระบวนการทดสอบตัวเองอย่างเหมาะสม, ให้ถอดทั้งสายเคเบิลดีจิตอล (ขั้วต่อสีขา) และสายเคเบิลอนาล็อก (ขั้วต่อสีน้ำเงิน) จากด้านหลังของคอมพิวเตอร์
3. เปิดจอภาพ

กล่องโต้ตอบแบบลอยควรปรากฏบนหน้าจอ (บนพื้นหลังสีดำ) ถ้าจอภาพไม่สามารถรับรู้ถึงสัญญาณวิดีโอ และทำงานอย่างถูกต้อง ในขณะที่อยู่ในโหมดทดสอบตัวเอง LED เพาเวอร์จะติดเป็นสีขาว นอกจากนี้ ขึ้นอยู่กับอินพุตที่เลือก กล่องโต้ตอบแบบใดแบบหนึ่งที่จะแสดงด้านล่าง จะเลื่อนตลอดหัวทั้งหน้าจออย่างต่อเนื่อง

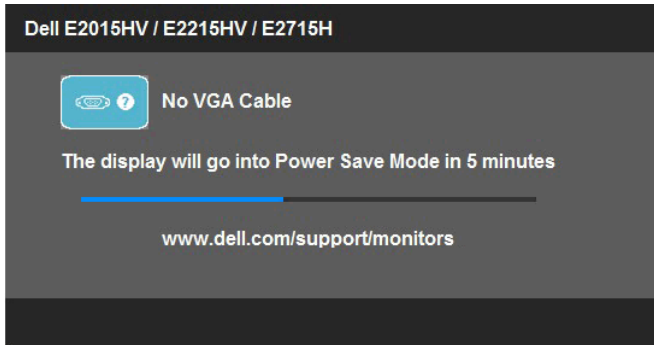

4. นอกจากนั้น กล่องนี้ยังปรากฏขึ้นระหว่างการทำงานระบบตามปกติ ถ้าสายเคเบิลวิดีโอถูกตัดการเชื่อมต่อหรือเสียหายด้วย จอภาพจะเข้าสู่ **โหมดประหยัดพลังงานหลังจาก 5 นาที** ถ้าถูกปล่อยทิ้งไว้ที่สถานะนี้
5. ปิดจอภาพของคุณ และเชื่อมต่อสายเคเบิลวิดีโอใหม่ จากนั้นเปิดทั้งคอมพิวเตอร์และจอภาพ

ถ้าหน้าจอของจอภาพยังคงว่างอีกหลังจากที่คุณใช้กระบวนการก่อนหน้านี้แล้ว ให้ตรวจสอบคอนโทรลเลอร์วิดีโอและคอมพิวเตอร์ เนื่องจากจอภาพของคุณทำงานได้อย่างถูกต้อง

📌 **หมายเหตุ:** คุณสมบัตินี้การทดสอบตัวเองใช้ไม่ได้สำหรับโหมดเอส-วิดีโอ, คอมโพสิต และคอมโพเนนต์วิดีโอ

การวินิจฉัยในตัว

จอภาพของคุณมีเครื่องมือการวินิจฉัยในตัว ที่ช่วยคุณหาว่าความผิดปกติของหน้าจอที่คุณเผชิญอยู่ เป็นปัญหากับจอภาพของคุณ หรือกับคอมพิวเตอร์และวิดีโอการ์ดของคุณ

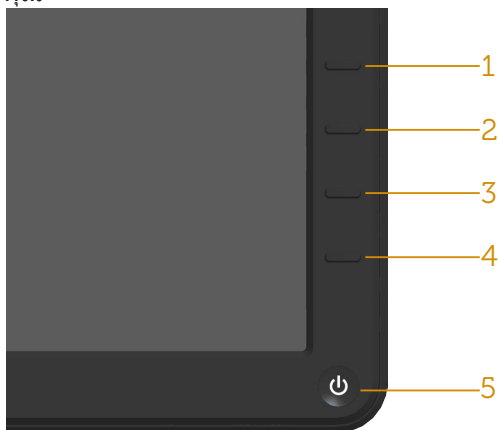

หมายเหตุ: คุณสามารถรันการวินิจฉัยในตัวได้เฉพาะเมื่อสายเคเบิลวิดีโอไม่ได้เสียบอยู่ และจอภาพอยู่ใน โหมดทดสอบตัวเอง เท่านั้น

ในการรันการวินิจฉัยในตัว:

1. ตรวจสอบให้แน่ใจว่าหน้าจอสะอาด (ไม่มีอนุภาคฝุ่นบนพื้นผิวของหน้าจอ)
2. ถอดปลั๊กสายเคเบิลวิดีโอจากด้านหลังของคอมพิวเตอร์หรือจอภาพ จากนั้นจอภาพจะเข้าไปยังโหมดทดสอบตัวเอง
3. กด ปุ่ม 1 และ ปุ่ม 4 บนแผงด้านหน้าค้างไว้พร้อมกันเป็นเวลา 2 วินาที หน้าจอสีเทาจะปรากฏขึ้น
4. ตรวจสอบหน้าจอเพื่อหาความผิดปกติอย่างละเอียด
5. กด ปุ่ม 4 บนแผงด้านหน้าอีกครั้ง สีของหน้าจอจะเปลี่ยนเป็นสีแดง
6. ตรวจสอบจอแสดงผลเพื่อหาความผิดปกติ
7. ทำซ้ำขั้นตอนที่ 5 และ 6 เพื่อตรวจสอบจอแสดงผลในหน้าจอสีเขียว, สีน้ำเงิน, สีดำ, สีขาว

การทดสอบสมบูรณ์เมื่อหน้าจอสีขาวปรากฏขึ้น เพื่อที่จะออก, กด ปุ่ม 4 อีกครั้ง ถ้าคุณตรวจไม่พบความผิดปกติใดๆ บนหน้าจอเมื่อใช้เครื่องมือการวินิจฉัยในตัว หมายความว่าจอภาพทำงานเป็นปกติ ให้ตรวจสอบวิดีโอการ์ดและคอมพิวเตอร์

ปัญหาทั่วไป

ตารางต่อไปนี้เป็นข้อมูลทั่วไป เกี่ยวกับปัญหาที่เกิดขึ้นจกภาพทั่วไปที่คุณอาจพบ และทางแก้ไขปัญหาที่อาจทำได้

อาการทั่วไป	สิ่งที่คุณพบ	ทางแก้ไขปัญหาที่เป็นไปได้
ไม่มีวิดีโอ/LED เพาเวอร์ดับ	ไม่มีภาพ	<ul style="list-style-type: none"> • ตรวจสอบให้แน่ใจว่าสายเคเบิลวิดีโอที่เชื่อมต่อกับจอภาพและคอมพิวเตอร์เชื่อมต่ออย่างเหมาะสมและแน่นหนา • ตรวจสอบว่าเต้าเสียบไฟฟ้าทำงานอย่างเหมาะสม โดยใช้อุปกรณ์ไฟฟ้าเครื่องอื่น • ทำเครื่องหมายที่ตัวเลือก ปุ่ม LED ภายใน การตั้งค่าพลังงาน ในเมนู OSD • ตรวจสอบว่าเลือกแหล่งสัญญาณ อินพุตที่ถูกต้องผ่านเมนูเลือก แหล่งสัญญาณอินพุต • ทำเครื่องหมายที่ตัวเลือก ปุ่ม LED ภายใน การตั้งค่าพลังงาน ในเมนู OSD
ไม่มีวิดีโอ/LED เพาเวอร์ติด	ไม่มีภาพ หรือไม่มีควมสว่าง	<ul style="list-style-type: none"> • เพิ่มตัวควบคุมความสว่าง & คอนทราสต์ผ่าน OSD • ใช้คุณสมบัติการทดสอบตัวเองของจอภาพ • ตรวจสอบว่ามีขางอหรือหักหรือไม่ในขั้วต่อสายเคเบิลวิดีโอ • ตรวจสอบว่าเลือกแหล่งสัญญาณ อินพุตที่ถูกต้องผ่านเมนูเลือก แหล่งสัญญาณอินพุต • รันการวินิจฉัยในตัว
โฟกัสแย	ภาพเลือน, เบลอ หรือมีเงา	<ul style="list-style-type: none"> • ดำเนินการ ปรับอัตโนมัติ ผ่าน OSD • ปรับตัวควบคุมเฟส และนาฬิกาพิกเซล ผ่าน OSD • กำจัดสายเชื่อมต่อดิจิตอล • รีเซ็ตจอภาพกลับเป็น การตั้งค่าจากโรงงาน • เปลี่ยนความละเอียดวิดีโอเป็นอัตราส่วนภาพที่ถูกต้อง (16:9)
ภาพสั่น/เด่น	ภาพเป็นคลื่น หรือมีการเคลื่อนไหวขนาดเล็ก	<ul style="list-style-type: none"> • ดำเนินการ ปรับอัตโนมัติ ผ่าน OSD • ปรับตัวควบคุมเฟส และนาฬิกาพิกเซล ผ่าน OSD • รีเซ็ตจอภาพกลับเป็น การตั้งค่าจากโรงงาน • ตรวจสอบปัจจัยด้านสภาพแวดล้อม • ย้ายสถานที่จอภาพ และทดสอบในอีกห้องหนึ่ง

ฟลักเซลหายไป	หน้าจอ LCD มีจุด	<ul style="list-style-type: none"> • ทำกระบวนการเปิด-ปิดเครื่อง • ฟลักเซลที่ดับถาวร เป็นขอบกพร่องตามธรรมชาติที่เกิดขึ้นในเทคโนโลยี LCD <p>สำหรับข้อมูลเพิ่มเติมเกี่ยวกับนโยบายคุณภาพและฟลักเซลของจอภาพ Dell, ให้ดูเว็บไซต์สนับสนุนของ Dell ที่: www.dell.com/support/monitors</p>
ฟลักเซลค้าง	หน้าจอ LCD มีจุดสว่าง	<ul style="list-style-type: none"> • ทำกระบวนการเปิด-ปิดเครื่อง • ฟลักเซลที่ดับถาวร เป็นขอบกพร่องตามธรรมชาติที่เกิดขึ้นในเทคโนโลยี LCD <p>สำหรับข้อมูลเพิ่มเติมเกี่ยวกับนโยบายคุณภาพและฟลักเซลของจอภาพ Dell, ให้ดูเว็บไซต์สนับสนุนของ Dell ที่: www.dell.com/support/monitors</p>
ปัญหาเกี่ยวกับความสว่าง	ภาพมืดเกินไปหรือสว่างเกินไป	<ul style="list-style-type: none"> • รีเซ็ตจอภาพกลับเป็น การตั้งค่าจากโรงงาน • ปรับอัตราโน้มนำผ่าน OSD • ปรับตัวควบคุมความสว่าง & คอนทราสต์ผ่าน OSD
การบิดเบี้ยวทางเรขาคณิต	หน้าจอไม่ได้ศูนย์กลางอย่างถูกต้อง	<ul style="list-style-type: none"> • รีเซ็ตจอภาพกลับเป็น การตั้งค่าจากโรงงาน • ปรับอัตราโน้มนำผ่าน OSD • ปรับตัวควบคุมความสว่าง & คอนทราสต์ผ่าน OSD <p>หมายเหตุ: เมื่อใช้ 'DVI-D/DP', การปรับตำแหน่งจะใช้ไม่ได้</p>
เส้นแนวนอน/แนวตั้ง	หน้าจอมีเส้นหนึ่งหรือหลายเส้น	<ul style="list-style-type: none"> • รีเซ็ตจอภาพกลับเป็น การตั้งค่าจากโรงงาน • ดำเนินการ ปรับอัตราโน้มนำผ่าน OSD • ปรับตัวควบคุมเฟส และนาฬิกาฟลักเซล ผ่าน OSD • ใช้คุณสมบัติการทดสอบตัวเองของจอภาพเพื่อตรวจสอบ และดูว่าเส้นเหล่านี้ปรากฏในโหมดทดสอบตัวเองด้วยหรือไม่ • ตรวจสอบว่ามีขางอหรือหักหรือไม่ในขั้วต่อสายเคเบิลวีดีโอ <p>หมายเหตุ: เมื่อใช้ 'DVI-D/DP', การปรับ นาฬิกาฟลักเซล และ เฟส จะใช้ไม่ได้</p>

ปัญหาในการซิงโครไนซ์	หน้าจอถูกรบกวน หรือปรากฏเป็นภาพสีกขาด	<ul style="list-style-type: none"> รีเซ็ตจอภาพกลับเป็น การตั้งค่าจากโรงงาน ดำเนินการ ปรับอัตราโน้มนัด ผ่าน OSD ปรับตัวควบคุมเฟส และนาฬิกา พิกเซล ผ่าน OSD ใช้คุณสมบัติการทดสอบตัวเองของจอภาพเพื่อตรวจสอบ และดูว่าหน้าจอที่ถูกรบกวนปรากฏในโหมดทดสอบตัวเองด้วยหรือไม่ ตรวจสอบว่ามีขากหรือหักหรือไม่ในขั้วต่อสายเคเบิลวีดีโอ เริ่มคอมพิวเตอร์ใหม่ใน โหมดปลอดภัย
ปัญหาที่เกี่ยวข้องกับความปลอดภัย	มีควันหรือประกายไฟที่มองเห็นได้	<ul style="list-style-type: none"> อย่าดำเนินการขั้นตอนการแก้ไขปัญหาใดๆ ติดต่อ Dell ทันที
ปัญหาความไม่ต่อเนื่อง	จอภาพติดย ดับๆ	<ul style="list-style-type: none"> ตรวจสอบให้แน่ใจว่าสายเคเบิลวีดีโอที่เชื่อมต่อกับจอภาพและคอมพิวเตอร์เชื่อมต่ออย่างเหมาะสมและแน่นหนา รีเซ็ตจอภาพกลับเป็น การตั้งค่าจากโรงงาน ใช้คุณสมบัติการทดสอบตัวเองของจอภาพเพื่อตรวจสอบ และดูว่าปัญหาความไม่ต่อเนื่องเกิดขึ้นในโหมดทดสอบตัวเองด้วยหรือไม่
สีหายไป	ภาพไม่มีสี	<ul style="list-style-type: none"> ใช้คุณสมบัติการทดสอบตัวเองของจอภาพ ตรวจสอบให้แน่ใจว่าสายเคเบิลวีดีโอที่เชื่อมต่อกับจอภาพและคอมพิวเตอร์เชื่อมต่ออย่างเหมาะสมและแน่นหนา ตรวจสอบว่ามีขากหรือหักหรือไม่ในขั้วต่อสายเคเบิลวีดีโอ
สีผิด	สีภาพไม่ดี	<ul style="list-style-type: none"> เปลี่ยนโหมดการตั้งค่าสีใน OSD การตั้งค่าสี เป็น กราฟฟิก หรือ วีดีโอ ขึ้นอยู่กับการใช้งาน ลองการตั้งค่าพรีเซตสีที่แตกต่างกันใน OSD การตั้งค่าสี ปรับค่า R/G/B ใน OSD การตั้งค่าสี ถ้าการจัดการสีถูกปิดอยู่ เปลี่ยน รูปแบบสีอินพุต เป็น PC, RGB หรือ YPbPr ใน OSD การตั้งค่าสี
ภาพค้างบนหน้าจอจากการที่แสดงภาพนิ่งบนจอภาพเป็นระยะเวลานาน	เงาเลื่อนจากภาพนิ่งที่แสดง ปรากฏบนหน้าจอ	<ul style="list-style-type: none"> ใช้คุณสมบัติการจัดการพลังงาน เพื่อปิดจอภาพทุกครั้งที่ไม่ได้ใช้งาน (สำหรับข้อมูลเพิ่มเติม ดู โหมดการจัดการพลังงาน) หรืออีกทางหนึ่ง ใช้สกรีนเซฟเวอร์ที่มีการเปลี่ยนแปลงไปเรื่อยๆ

ปัญหาเฉพาะของผลิตภัณฑ์

อาการเฉพาะ	สิ่งที่ค้นพบ	ทางแก้ปัญหาคือเป็นไปได้
ภาพหน้าจอเล็กเกินไป	ภาพอยู่กึ่งกลางหน้าจอ แต่ไม่เต็มพื้นที่การรับชม ทั้งพื้นที่	<ul style="list-style-type: none"> รีเซ็ตจอภาพกลับเป็น การตั้งค่า จากโรงงาน
ไม่สามารถปรับจอภาพด้วย ปุ่มต่างๆ บนแผง ดานหน้าได้	OSD ไม่ปรากฏบนหน้าจอ	<ul style="list-style-type: none"> ปิดจอภาพ, ถอดปลั๊กสายไฟ, เสียบ ปลั๊กกลับคืน, จากนั้นเปิดจอภาพ
ไม่มีสัญญาณอินพุตเมื่อกด ตัวควบคุมของผู้ใช้	ไม่มีภาพ, ไฟ LED เป็น สีขาว เมื่อคุณกดปุ่ม "ขึ้น", "ลง" หรือ "เมนู", ข้อความ "ไม่มีสัญญาณ อินพุต" จะปรากฏขึ้น	<ul style="list-style-type: none"> ตรวจสอบแหล่งสัญญาณ ตรวจสอบ ใหแน่ใจว่าคอมพิวเตอร์ไม่ได้อยู่ใน โหมดการประหยัดพลังงาน โดยการ เลื่อนเมาส์ หรือการกดปุ่มใด ๆ บน แป้นพิมพ์ ตรวจสอบว่าสายเคเบิลสัญญาณ เสียบอยู่อย่างเหมาะสมหรือไม่ ถอด สายเคเบิลสัญญาณออกและเสียบ กลับเข้าไปใหม่ ถ้าจำเป็น รีเซ็ตคอมพิวเตอร์ หรือเครื่องเล่น วิดีโอ
รูปภาพไม่แสดงเต็มทั้ง หน้าจอ	รูปภาพไม่สามารถเต็ม จนเต็มความสูงหรือความ กว้างของหน้าจอ	<ul style="list-style-type: none"> เนื่องจากรูปแบบวิดีโอที่แตกต่างกัน (อัตราส่วนภาพ) ของ DVD, จอภาพ อาจแสดงแบบเต็มหน้าจอ รันการวินิจฉัยในตัว

 **หมายเหตุ:** เมื่อเลือกโหมด DVI-D/DP, ฟังก์ชัน ปรับอัตโนมัติ จะใช้ไม่ได้

ปัญหาขบวนการบาร์ของ Dell

อาการทั่วไป	สิ่งที่ค้นพบ	ทางแก้ปัญหาคือเป็นไปได้
ไม่มีเสียงจากระบบซึ่งชา วนด์บาร์ดึงพลังงานจากอะ แดปเตอร์ AC	ไม่มีพลังงานเข้าขบวนการ บาร์ - ไฟแสดงสถานะ เพาเวอร์ดับ	<ul style="list-style-type: none"> หมุนปุ่ม เพาเวอร์/ระดับเสียง บน ขบวนการตามเข็มนาฬิกาไปยัง ตำแหน่งกลาง; ตรวจสอบว่าไฟ แสดงสถานะเพาเวอร์ (LED สีขาว) ที่ด้านหน้าของขบวนการสว่าง ยืนยันว่าสายเคเบิลเพาเวอร์จากชา วนด์บาร์ถูกเสียบเข้ากับอะแดปเตอร์

ไม่มีเสียง	ชาววนดบารมีพลังงาน เข้า - ไฟแสดงสถานะเพา เวอร์ติด	<ul style="list-style-type: none"> • เสียบสายเคเบิลสัญญาณเสียงเขวกลงในแฉักเสียงออกของคอมพิวเตอร์ • ตั้งค่าตัวควบคุมระดับเสียงทั้งหมดไปยังระดับสูงสุด และตรวจสอบให้แน่ใจว่าตัวเลือกปิดเสียงไม่ได้เปิดทำงาน • เล่นเนื้อหาที่เป็นเสียงบางอย่างบนคอมพิวเตอร์ (ตัวอย่างเช่น CD เพลง หรือ MP3) • หมุนปุ่ม เพาเวอร์/ระดับเสียง บนชาววนดบารตามเข็มนาฬิกาไปยังการตั้งค่าระดับเสียงที่สูงขึ้น • ทำความสะอาดและเสียบปลั๊กสัญญาณเสียงเขาใหม่อีกรอบ • ทดสอบชาววนดบารโดยใช้แหล่งสัญญาณเสียงอย่างอื่น (ตัวอย่างเช่น: เครื่องเล่น CD พกพา, เครื่องเล่น MP3)
เสียงแตก	การดเสียงของ คอมพิวเตอร์ถูกใช้เป็น แหล่งกำเนิดเสียง	<ul style="list-style-type: none"> • นำสิ่งขวางกั้นระหว่างชาววนดบารและผู้ใช้ช้ออก • ยืนยันว่าปลั๊กสัญญาณเสียงเข้าเสียบอยู่กับแฉักของชาววนดบารดอย่างสมบูรณ์ • ตั้งค่าตัวควบคุมระดับเสียงของ Windows ทั้งหมดไปยังตำแหน่งกลาง • ลดระดับเสียงของแอปพลิเคชันเสียง • หมุนปุ่ม เพาเวอร์/ระดับเสียง บนชาววนดบารทวนเข็มนาฬิกาไปยังการตั้งค่าระดับเสียงที่ต่ำลง • ทำความสะอาดและเสียบปลั๊กสัญญาณเสียงเขาใหม่อีกรอบ • แก้ปัญหาการดเสียงของคอมพิวเตอร์ • ทดสอบชาววนดบารโดยใช้แหล่งสัญญาณเสียงอย่างอื่น (ตัวอย่างเช่น: เครื่องเล่น CD พกพา, เครื่องเล่น MP3) • หลีกเสียงการใช้สายเชื่อมต่อเสียงหรือตัวแปลงแฉักเสียง
เสียงแตก	มีการใช้แหล่งสัญญาณ เสียงอื่น	<ul style="list-style-type: none"> • นำสิ่งขวางกั้นระหว่างชาววนดบารและผู้ใช้ช้ออก • ยืนยันว่าปลั๊กสัญญาณเสียงเข้าเสียบอยู่กับแฉักของแหล่งสัญญาณเสียงอย่างสมบูรณ์ • ลดระดับเสียงของแหล่งสัญญาณเสียง • หมุนปุ่ม เพาเวอร์/ระดับเสียง บนชาววนดบารทวนเข็มนาฬิกาไปยังการตั้งค่าระดับเสียงที่ต่ำลง • ทำความสะอาดและเสียบปลั๊กสัญญาณเสียงเขาใหม่อีกรอบ

<p>เอาตพุดเสียงไม่สมดุล</p>	<p>เสียงออกจากชววนต์บาร์เพียงด้านเดียว</p>	<ul style="list-style-type: none"> • นำสิ่งขวางกั้นระหว่างชววนต์บาร์และผู้ใช้ออก • ยืนยันว่าปลั๊กสัญญาณเสียงเข้าเสียบอยู่กับแจ๊คของการตเสียงหรือแหล่งสัญญาณเสียงอย่างสมบูรณ์ • ตั้งค่าตัวควบคุมความสมดุลเสียงของ Windows (L-R) ทั้งหมดไปยังตำแหน่งกลาง • ทำความสะอาดและเสียบปลั๊กสัญญาณเสียงเข้าใหม่อีกรอบ • แก้ปัญหาการตเสียงของคอมพิวเตอร์ • ทดสอบชววนต์บาร์โดยใช้แหล่งสัญญาณเสียงอย่างอื่น (ตัวอย่างเช่น: เครื่องเล่น CD พกพา, เครื่องเล่น MP3)
<p>ระดับเสียงต่ำ</p>	<p>ระดับเสียงต่ำเกินไป</p>	<ul style="list-style-type: none"> • นำสิ่งขวางกั้นระหว่างชววนต์บาร์และผู้ใช้ออก • หมุนปุ่ม เพาเวอร์/ระดับเสียง บนชววนต์บาร์ตามเข็มนาฬิกาไปยังการตการระดับเสียงสูงสุด • ตั้งค่าตัวควบคุมระดับเสียงของ Windows ทั้งหมดไปยังค่าสูงสุด • เพิ่มระดับเสียงของแอฟพลิเคชันเสียง • ทดสอบชววนต์บาร์โดยใช้แหล่งสัญญาณเสียงอย่างอื่น (ตัวอย่างเช่น: เครื่องเล่น CD พกพา, เครื่องเล่น MP3)

ภาคผนวก

 คำเตือน: ขั้นตอนเพื่อความปลอดภัย

 คำเตือน: การใช้ตัวควบคุม การปรับแต่ง หรือกระบวนการอื่นๆ นอกเหนือจากที่ระบุในเอกสารฉบับนี้ อาจเป็นผลให้เกิดไฟฟ้าช็อต อันตรายจากไฟฟ้า และ/หรืออันตรายทางกล

สำหรับข้อมูลเกี่ยวกับขั้นตอนเพื่อความปลอดภัย ให้ดู *คู่มือข้อมูลผลิตภัณฑ์*

ประกาศ FCC (สหรัฐอเมริกาเท่านั้น) และข้อมูลเกี่ยวกับระเบียบข้อบังคับอื่นๆ

สำหรับประกาศ FCC และข้อมูลเกี่ยวกับระเบียบข้อบังคับอื่นๆ ให้ดูเว็บไซต์ความสอดคล้องกับระเบียบข้อบังคับที่ www.dell.com/regulatory_compliance

อุปกรณ์นี้สอดคล้องกับส่วนที่ 15 ของกฎข้อบังคับ FCC การทำงานเป็นไปตามเงื่อนไขสองข้อต่อไปนี้:

- (1) อุปกรณ์นี้ต้องไม่ก่อให้เกิดการรบกวนที่เป็นอันตราย
- (2) อุปกรณ์นี้ต้องทนต่อการรบกวนใดๆ ที่ได้รับ รวมทั้งการรบกวนที่อาจก่อให้เกิดการทำงานที่ไม่พึงประสงค์

การติดต่อ Dell

สำหรับลูกค้าในสหรัฐอเมริกา ติดต่อที่หมายเลข 800-WWW-DELL (800-999-3355)

 **หมายเหตุ:** ถ้าคุณไม่มีการเชื่อมต่ออินเทอร์เน็ตที่ใช้งานได้ คุณสามารถหาข้อมูลการติดต่อได้จากใบส่งชื่อ สลิปบรรจุภัณฑ์ บิล หรือแคตตาล็อกผลิตภัณฑ์ Dell

Dell มีตัวเลือกการสนับสนุนและบริการออนไลน์ และทางโทรศัพท์หลายอย่าง การให้บริการแตกต่างกันไปตามประเทศ ผลิตภัณฑ์ และบริการบางอย่างอาจไม่มีในพื้นที่ของคุณ

เพื่อรับเนื้อหาการสนับสนุนจอภาพแบบออนไลน์:

1. ไปที่เว็บไซต์ www.dell.com/support/monitors

ในการติดต่อ Dell สำหรับฝ่ายขาย, การสนับสนุนด้านเทคนิค หรือปัญหาเกี่ยวกับบริการลูกค้า:

1. ไปที่เว็บไซต์ www.dell.com/support
2. ตรวจสอบประเทศหรือภูมิภาคของคุณในเมนู เลือกประเทศ/ภูมิภาค ที่ด้านซ้ายของหน้า
3. คลิก **ติดต่อเรา** ที่ด้านซ้ายบนของหน้า
4. เลือกลิงค์บริการหรือการสนับสนุนที่เหมาะสมตามความต้องการของคุณ
5. เลือกวิธีในการติดต่อ Dell ที่คุณติดต่อได้สะดวก

การตั้งค่าจอภาพของคุณ

ตั้งค่าความละเอียดการแสดงผลเป็น **1600 x 900 (สำหรับ E2015HV) หรือ 1920 x 1080 (สำหรับ E2215HV/E2715H) (สูงสุด)**

เพื่อให้ได้สมรรถนะในการแสดงผลที่ดีที่สุดในขณะที่ใช้ระบบปฏิบัติการ Microsoft Windows, ให้ตั้งค่าความละเอียดการแสดงผลเป็น 1920 x 1080 พิกเซล โดยทำตามขั้นตอนต่อไปนี้:

ใน **Windows Vista®**, **Windows® 7**, **Windows® 8** หรือ **Windows® 8.1**:

1. สำหรับ Windows® 8 หรือ Windows® 8.1 เท่านั้น, เลือกไทล์ เดสก์ทอป เพื่อสลับไปเป็นเดสก์ทอปแบบคลาสสิก
2. คลิกขวาบนเดสก์ทอป และคลิก ความละเอียดหน้าจอ
3. คลิกรายการแบบดิ่งลงของความละเอียดหน้าจอ และเลือก 1600 x 900 (สำหรับ E2015HV) หรือ 1920 x 1080 (สำหรับ E2215HV/E2715H)
4. คลิก ตกลง

ถ้าคุณไม่เห็น 1600 x 900 (สำหรับ E2015HV) หรือ 1920 x 1080 (สำหรับ E2215HV/E2715H) เป็นตัวเลือก, คุณอาจจำเป็นต้องอัปเดตไดรเวอร์กราฟิกของคุณ โปรดเลือกสถานการณ์ด้านล่างที่ตรงกับระบบคอมพิวเตอร์ที่คุณกำลังใช้ที่สุด และปฏิบัติตามขั้นตอน

1: ถ้าคุณมีคอมพิวเตอร์เดสก์ทอป Dell หรือคอมพิวเตอร์พกพา Dell ที่สามารถเข้าถึงอินเทอร์เน็ตได้

2: ถ้าคุณมีคอมพิวเตอร์เดสก์ทอป, คอมพิวเตอร์พกพา หรือกราฟิกการ์ดที่ไม่ใช่ยี่ห้อ Dell

ถ้าคุณมีคอมพิวเตอร์เดสก์ท็อป Dell หรือคอมพิวเตอร์พกพา Dell ที่สามารถเข้าถึงอินเทอร์เน็ตได้

1. ไปที่ <http://www.dell.com/support>, ป้อนแท็กบริการของคุณ และดาวน์โหลดไดรเวอร์ล่าสุดสำหรับกราฟฟิการ์ตของคุณ
 2. หลังจากติดตั้งไดรเวอร์สำหรับกราฟฟิกะแดปเตอร์ของคุณแล้ว พยายามตั้งค่าความละเอียดหน้าจอเป็น 1600 x 900 (สำหรับ E2015HV) หรือ 1920 x 1080 (สำหรับ E2215HV/E2715H) อีกครั้ง
-  **หมายเหตุ:** ถ้าคุณไม่สามารถตั้งค่าความละเอียดเป็น 1600 x 900 (สำหรับ E2015HV) หรือ 1920 x 1080 (สำหรับ E2215HV/E2715H) ได้ โปรดติดต่อ Dell เพื่อสอบถามเกี่ยวกับกราฟฟิกะแดปเตอร์ที่สนับสนุนความละเอียดเหล่านี้

ถ้าคุณมีคอมพิวเตอร์เดสก์ท็อป, คอมพิวเตอร์พกพา หรือกราฟฟิการ์ตที่ไม่ใช่ยี่ห้อ Dell

ใน Windows Vista®, Windows® 7, Windows® 8 หรือ Windows® 8.1:



1. สำหรับ Windows® 8 หรือ Windows® 8.1 เท่านั้น, เลือกไทล์ เดสก์ท็อป เพื่อสลับไปเป็นเดสก์ทอปแบบคลาสสิก
 2. คลิกขวาบนเดสก์ทอป และคลิก การปรับแต่ง
 3. คลิก เปลี่ยนการตั้งค่าการแสดงผล
 4. คลิก การตั้งค่าขั้นสูง
 5. ระบุผู้จำหน่ายกราฟฟิการ์ตคอนโทรลเลอร์ของคุณ จากคำอธิบายที่ด้านบนของหน้าต่าง (เช่น NVIDIA, ATI, Intel ฯลฯ)
 6. โปรดอ้างอิงจากเว็บไซต์ของผู้จำหน่ายกราฟฟิการ์ตสำหรับไดรเวอร์ที่อัปเดต (ตัวอย่างเช่น, <http://www.ATI.com> หรือ <http://www.NVIDIA.com>)
 7. หลังจากติดตั้งไดรเวอร์สำหรับกราฟฟิกะแดปเตอร์ของคุณแล้ว พยายามตั้งค่าความละเอียดหน้าจอเป็น 1600 x 900 (สำหรับ E2015HV) หรือ 1920 x 1080 (สำหรับ E2215HV/E2715H) อีกครั้ง
-  **หมายเหตุ:** ถ้าคุณไม่สามารถตั้งค่าความละเอียดเป็น 1600 x 900 (สำหรับ E2015HV) หรือ 1920 x 1080 (สำหรับ E2215HV/E2715H) ได้ โปรดติดต่อผู้ผลิตของคอมพิวเตอร์ของคุณ หรือพิจารณาซื้อกราฟฟิกะแดปเตอร์ที่สนับสนุนความละเอียดรีตีโอที่ 1600 x 900 (สำหรับ E2015HV) หรือ 1920 x 1080 (สำหรับ E2215HV/E2715H)

กระบวนการสำหรับการตั้งค่าจอภาพคู่ใน Windows Vista®, Windows® 7, Windows® 8 หรือ Windows® 8.1

สำหรับ Windows Vista®

เชื่อมต่อจอภาพภายนอกเข้ากับโน้ตบุ๊กหรือคอมพิวเตอร์เดสก์ทอปโดยใช้สายเคเบิลวิดีโอ (VGA, DVI, DP, HDMI ฯลฯ) และทำตามวิธีการติดตั้งด้านล่าง

วิธีที่ 1: การใช้ทางลัดแป้นพิมพ์ "Win+P"

1. กดปุ่มโลโก้ Windows + **P** บนแป้นพิมพ์ของคุณ  + 
2. ในขณะที่กดปุ่มโลโก้ Windows ค้างไว้, กด **P** เพื่อสลับระหว่างการเลือกการแสดงผลแบบต่างๆ

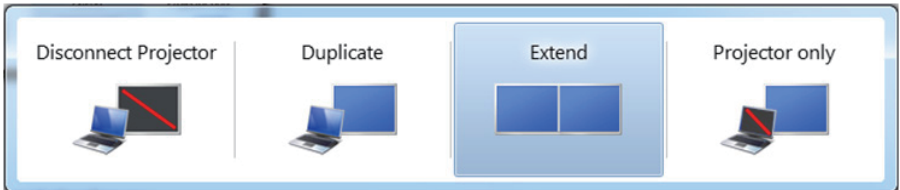

วิธีที่ 2: การใช้เมนู "การปรับแต่ง"

1. คลิกขวาบนเดสก์ทอป และคลิก **การปรับแต่ง**

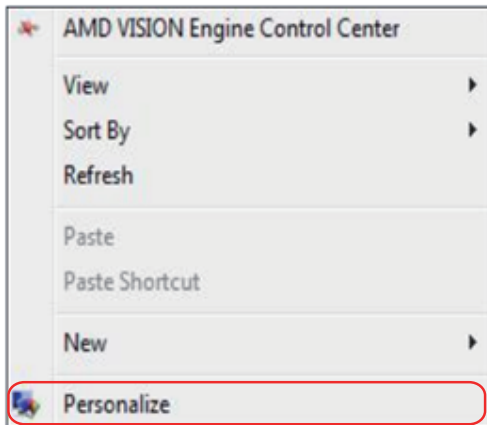

2. คลิก การตั้งค่าการแสดงผล

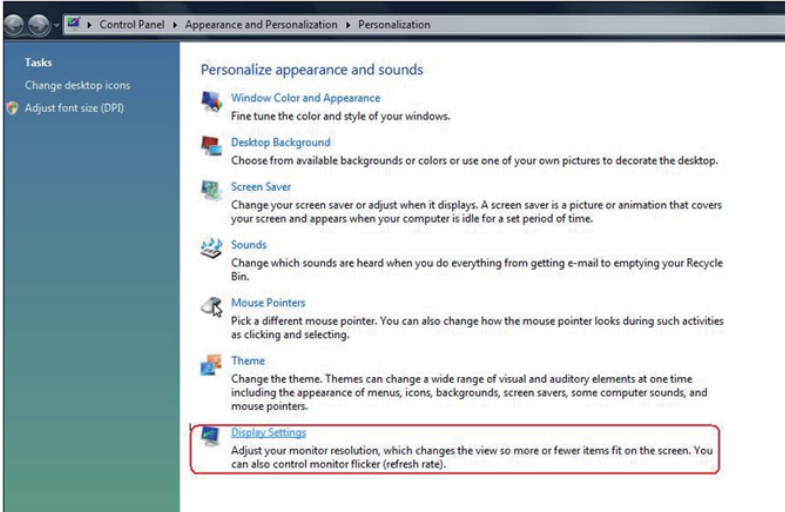

3. คลิก ระบุจอภาพ

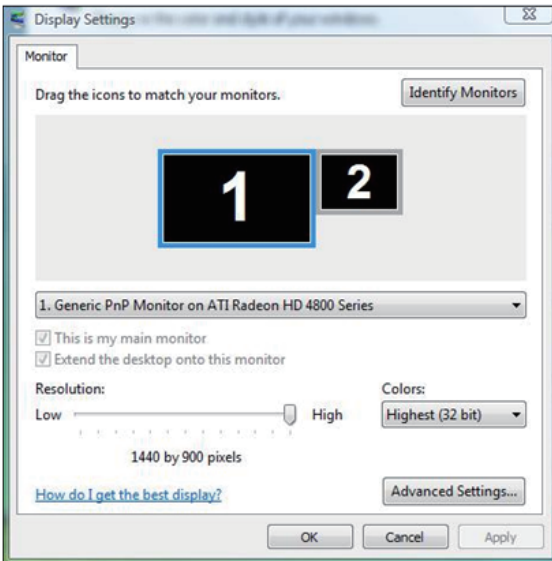

- คุณอาจจำเป็นต้องเริ่มระบบใหม่ และทำขั้นตอนที่ 1 ถึง 3 ซ้ำ ถ้าระบบตรวจไม่พบจอภาพที่เพิ่มเข้ามา



สำหรับ Windows® 7

เชื่อมต่อจอภาพภายนอกเข้ากับโน้ตบุ๊กหรือคอมพิวเตอร์เดสก์ทอปโดยใช้สายเคเบิลวิดีโอ (VGA, DVI, DP, HDMI ฯลฯ) และทำตามวิธีการติดตั้งด้านล่าง

วิธีที่ 1: การใช้ทางลัดแป้นพิมพ์ "Win+P"

1. กดปุ่มโลโก้ Windows + **P** บนแป้นพิมพ์ของคุณ  + 
2. ในขณะที่กดปุ่มโลโก้ Windows ค้างไว้, กด **P** เพื่อสลับระหว่างการเลือกการแสดงผลแบบต่างๆ



วิธีที่ 2: การใช้เมนู "ความละเอียดหน้าจอ"

1. คลิกขวาบนเดสก์ทอป และคลิก **ความละเอียดหน้าจอ**

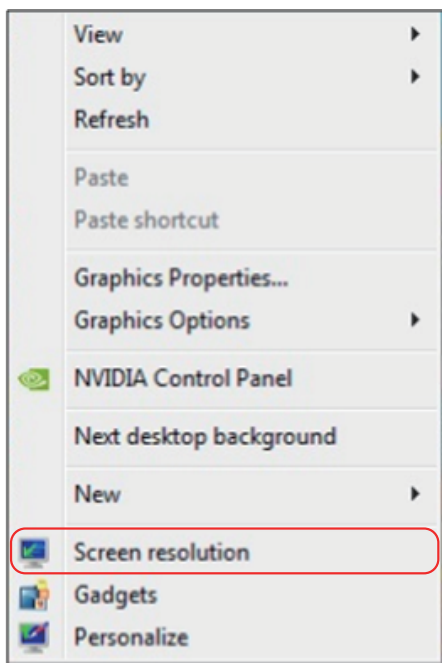

2. คลิก หลายจอแสดงผล เพื่อเลือกการเลือกจอแสดงผล ถ้าคุณไม่เห็นจอภาพเพิ่มเติมในรายการ, คลิก **ตรวจจับ**

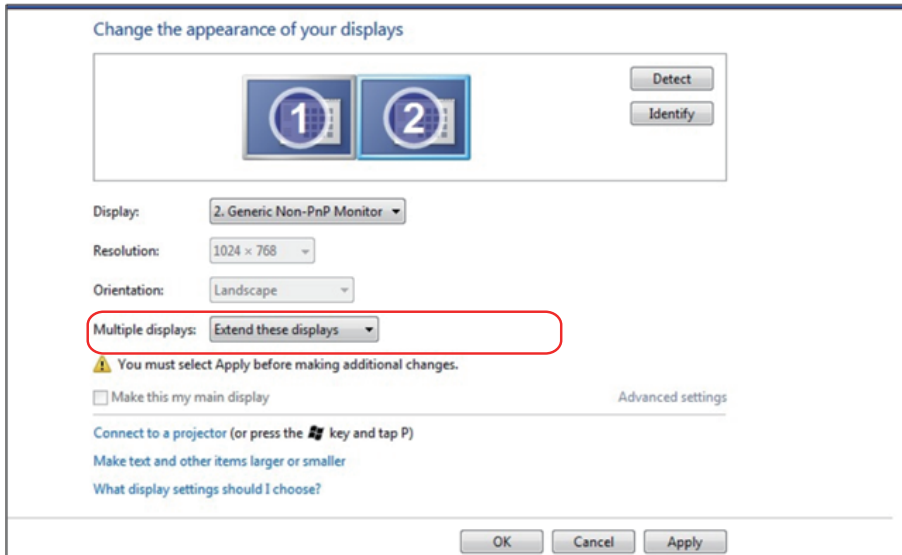

- คุณอาจจำเป็นต้องเริ่มระบบใหม่ และทำขั้นตอนที่ 1 ถึง 3 ซ้ำ ถ้าระบบตรวจไม่พบจอภาพที่เพิ่มเข้ามา



สำหรับ Windows® 8 หรือ Windows® 8.1

เชื่อมต่อจอภาพภายนอกเข้ากับโน้ตบุ๊กหรือคอมพิวเตอร์เดสก์ทอปโดยใช้สายเคเบิลวิดีโอ (VGA, DVI, DP, HDMI ฯลฯ) และทำตามวิธีการติดตั้งด้านล่าง

วิธีที่ 1: การใช้ทางลัดแป้นพิมพ์ "Win+P"

1. กดปุ่มโลโก้ Windows + **P** บนแป้นพิมพ์ของคุณ  + 
2. ในขณะที่กดปุ่มโลโก้ Windows ค้างไว้, กด **P** เพื่อสลับระหว่างการเลือกการแสดงผลแบบต่างๆ

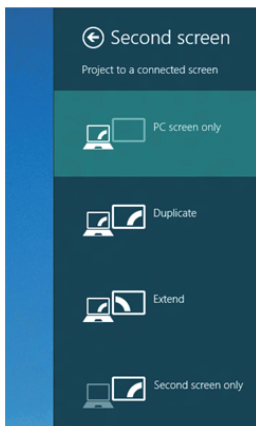

วิธีที่ 2: การใช้เมนู "ความละเอียดหน้าจอ"

1. จากหน้าจอ เริ่ม, เลือกไทล์ เดสก์ทอป เพื่อสลับไปเป็นเดสก์ทอปแบบคลาสสิก



2. คลิกขวาบนเดสก์ทอป และคลิก ความละเอียดหน้าจอ

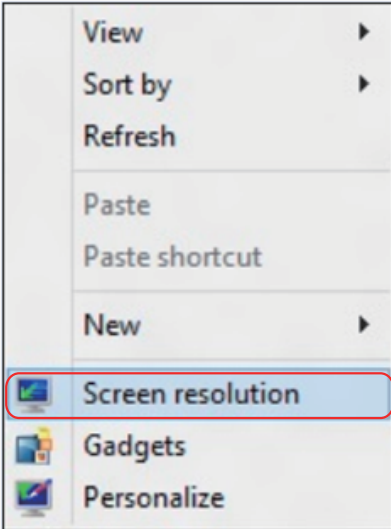

3. คลิก หลายจอแสดงผล เพื่อเลือกการเลือกจอแสดงผล ถ้าคุณไม่เห็นจอภาพเพิ่มเติมในรายการ, คลิก ตรวจสอบ

- คุณอาจจำเป็นต้องเริ่มระบบใหม่ และทำขั้นตอนที่ 1 ถึง 3 ซ้ำ ถ้าระบบตรวจไม่พบจอภาพที่เพิ่มเข้ามา

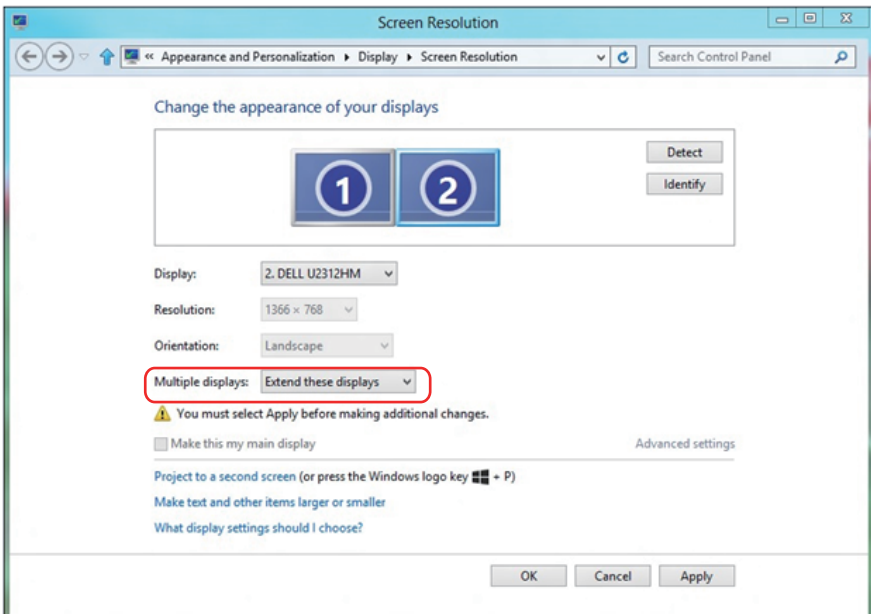

การตั้งค่ารูปแบบการแสดงผลสำหรับหลายจอภาพ

หลังจากที่ตั้งค่าการแสดงผลหลายจอภาพเสร็จแล้ว, ผู้ใช้สามารถเลือกรูปแบบการแสดงผลที่ต้องการจากเมนู **หลายจอแสดงผล** ได้: ทำซ้ำ, ขยาย, แสดงเดสก์ทอปเปิด

- **ทำซ้ำจอแสดงผลเหล่านี้:** แสดงหน้าจอเดียวกันบนจอภาพสองจอด้วยความละเอียดเดียวกัน โดยเลือกจากจอภาพที่มีความละเอียดต่ำกว่า

สำหรับ Windows Vista®

[ไม่มีการทำซ้ำ]

สำหรับ Windows® 7

Change the appearance of your displays

Display: 1. Mobile PC Display

Resolution: 1024 × 768

Orientation: Landscape

Multiple displays: **Extend these displays**

- Duplicate these displays
- Extend these displays
- Show desktop only on 1
- Show desktop only on 2

Make this my main display

⚠ You must select a display mode for each display. Some changes may require a restart.

Advanced settings

Connect to a projector (or press the **Fn** key and tap P)

Make text and other items larger or smaller

What display settings should I choose?

OK Cancel Apply

สำหรับ Windows® 8 หรือ Windows® 8.1

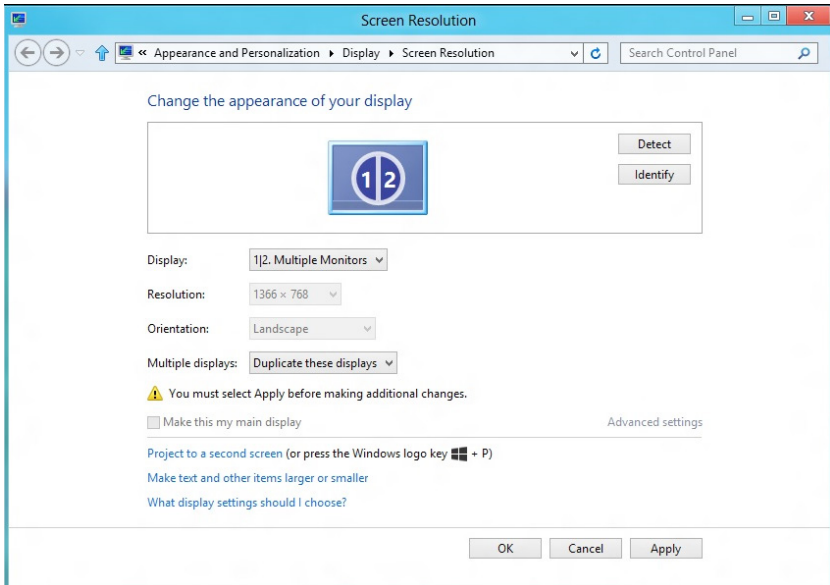

- **ขยายจอแสดงผลเหล่านี้:** แนะนำให้ใช้ตัวเลือกนี้เมื่อจอภาพภายนอกเชื่อมต่ออยู่กับคอมพิวเตอร์โน้ตบุ๊ค และจอภาพแต่ละจอสามารถแสดงหน้าจอที่แตกต่างกันอย่างอิสระ เพื่อเพิ่มความสะดวกให้กับผู้ใช้มากขึ้น ตำแหน่งสัมพัทธ์ของหน้าจอต่างๆ สามารถถูกตั้งค่าได้ที่นี่ ตัวอย่างเช่น จอภาพ 1 อาจถูกตั้งค่าให้อยู่ทางซ้ายของจอภาพ 2 หรือในทางกลับกัน การตั้งค่านี้ขึ้นอยู่กับตำแหน่งทางกายภาพของจอภาพ LCD เมื่อเทียบกับเดสก์ทอป เส้นแนวนอนที่แสดงบนจอภาพทั้งสอง สามารถถูกอ้างอิงบนโน้ตบุ๊คหรือจอภาพภายนอก นี่เป็นตัวเลือกที่สามารถปรับได้ทั้งหมด และสิ่งที่คุณใช้ต้องทำก็คือการลากจอภาพของหน้าจอหลักไปยังจอภาพที่ขยาย

สำหรับ Windows Vista®

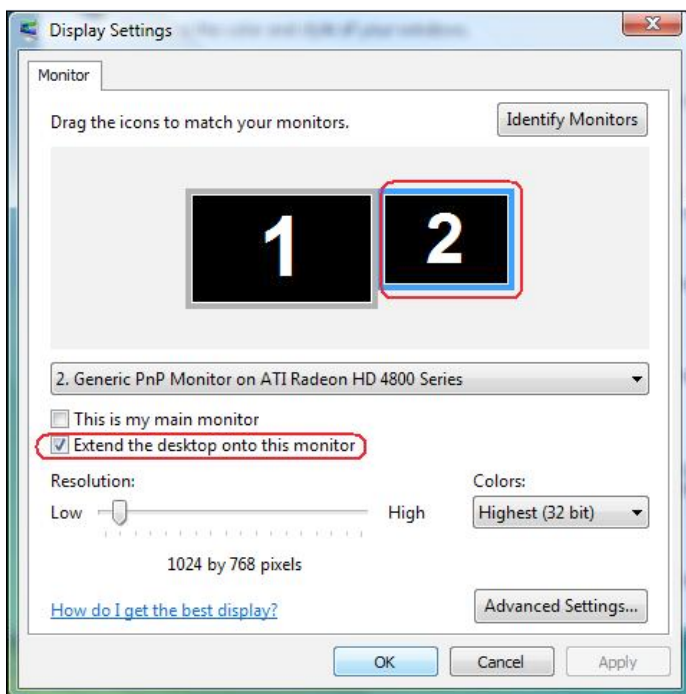

สำหรับ Windows® 7

Change the appearance of your displays

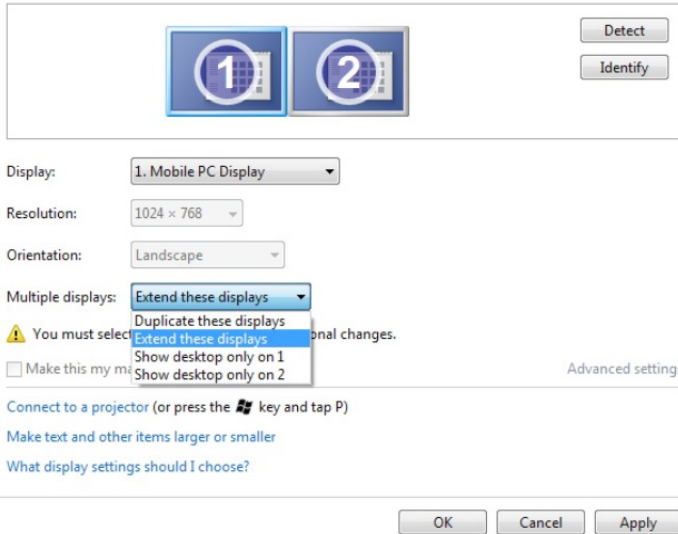

The screenshot shows the Windows 7 Display Settings window. At the top, there are two display icons labeled '1' and '2'. Below them are 'Detect' and 'Identify' buttons. The settings are as follows:

- Display: 1. Mobile PC Display
- Resolution: 1024 x 768
- Orientation: Landscape
- Multiple displays: Extend these displays (dropdown menu is open showing options: Duplicate these displays, Extend these displays, Show desktop only on 1, Show desktop only on 2)

There is a warning icon and text: "You must select Apply before making additional changes." Below this is a checkbox for "Make this my main display" and a link for "Advanced settings". At the bottom, there are "OK", "Cancel", and "Apply" buttons.

สำหรับ Windows® 8 หรือ Windows® 8.1

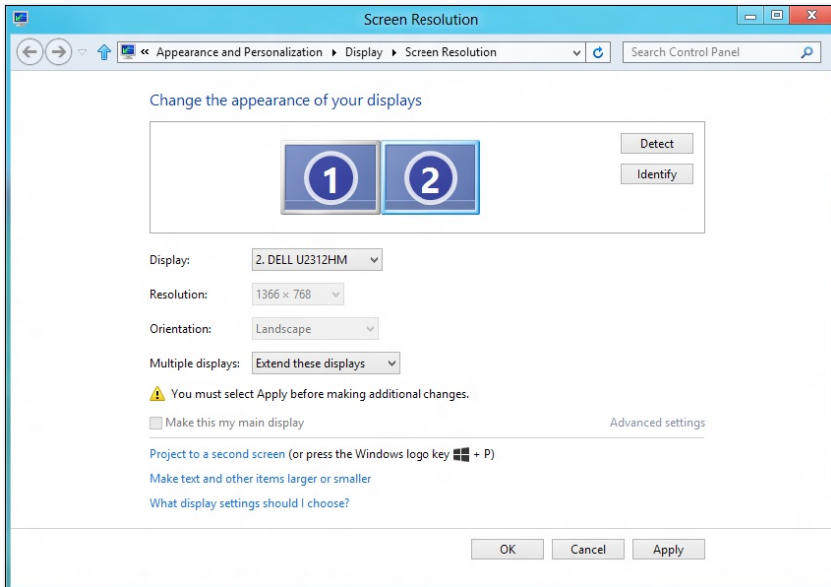

The screenshot shows the Windows 8/8.1 Screen Resolution window. The title bar says "Screen Resolution". The breadcrumb navigation is "Appearance and Personalization > Display > Screen Resolution". The settings are as follows:

- Display: 2. DELL U2312HM
- Resolution: 1366 x 768
- Orientation: Landscape
- Multiple displays: Extend these displays

There is a warning icon and text: "You must select Apply before making additional changes." Below this is a checkbox for "Make this my main display" and a link for "Advanced settings". At the bottom, there are "OK", "Cancel", and "Apply" buttons.

- **แสดงเดสก์ทอปเฉพาะบน...:** แสดงสถานะของจอภาพที่ต้องการ โดยทั่วไป ตัวเลือกนี้จะถูกเลือกเมื่อโน้ตบุคถูกใช้เป็น PC เพื่อให้ผู้ใช้สามารถเพลิดเพลินกับจอภาพภายนอกที่มีขนาดใหญ่ได้ โน้ตบุคในปัจจุบันส่วนมากสนับสนุนความละเอียดที่เป็นที่นิยมเหล่านี้ ตามที่แสดงในภาพด้านบน ความละเอียดของจอภาพโน้ตบุคมีเพียง 1280 x 800, แต่หลังจากที่เชื่อมต่อกับจอภาพ LCD ภายนอกขนาด 27", ผู้ใช้สามารถปรับปรุงคุณภาพเพื่อให้รับชมความละเอียดระดับ 1920 x 1080 พูล HD ได้ทันที

สำหรับ Windows Vista®

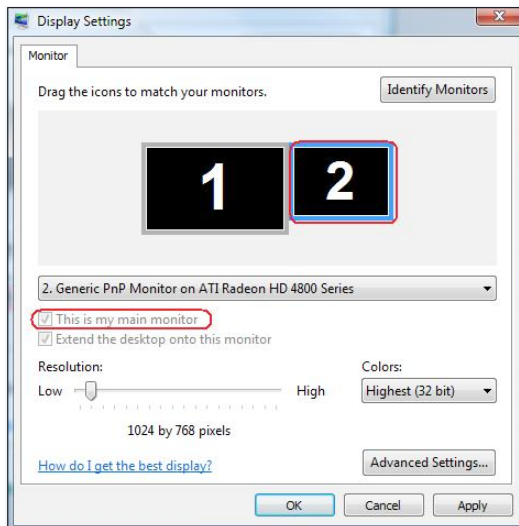
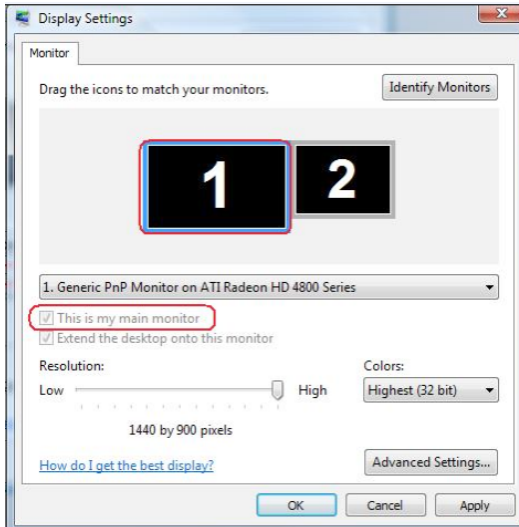

สำหรับ Windows® 7

Change the appearance of your displays



Display: 1. Mobile PC Display

Resolution: 1024 × 768

Orientation: Landscape

Multiple displays: Show desktop only on 1

 You must select a display mode for each display. You can't make personal changes.

Make this my main display

[Advanced settings](#)

[Connect to a projector](#) (or press the  key and tap P)

[Make text and other items larger or smaller](#)

[What display settings should I choose?](#)

OK

Cancel

Apply

Change the appearance of your displays



Display: 1. Mobile PC Display

Resolution: 1024 × 768

Orientation: Landscape

Multiple displays: Show desktop only on 2

 You must select a display mode for each display. You can't make personal changes.

Make this my main display

[Advanced settings](#)

[Connect to a projector](#) (or press the  key and tap P)

[Make text and other items larger or smaller](#)

[What display settings should I choose?](#)

OK

Cancel

Apply

สำหรับ Windows® 8 หรือ Windows® 8.1

